

barbas .

Installatie- en gebruikershandleiding

Barbas Wi-Fi Box 3



Barbas Gas Fireplace App

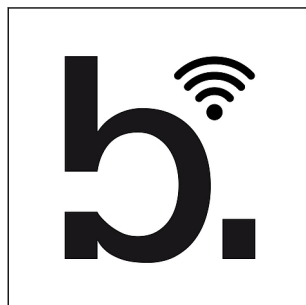

© **Barbas BV**

Dit document of delen hiervan mogen niet zonder voorafgaande toestemming van Barbas BV in enige vorm elektronisch, mechanisch, door middel van fotokopie, opname of anderszins worden gereproduceerd, in een zoekstelsel opgeslagen of verzonden. Dit document kan technische onnauwkeurigheden of typefouten bevatten. Barbas BV behoudt zich het recht voor om de inhoud van dit document van tijd tot tijd te herzien.

Contactgegevens

Barbas BV

Hallenstraat 17, 5531 AB Bladel, Nederland

E-mail: info@barbas.com

www.barbas.com

Inhoudsopgave

1	Over dit document.....	5
2	Gebruik van dit document.....	6
2.1	Met Waarschuwing en Voorzichtig gemarkeerde instructies in dit document.....	6
2.2	Bijbehorende documentatie.....	6
3	Beschrijving.....	7
3.1	Bedoeld gebruik.....	7
3.2	Overzicht Barbas Wi-Fi Box 3	7
3.3	LED-indicator	8
4	Vereisten.....	9
4.1	Wifi-router.....	9
4.2	Ontvanger.....	9
4.3	Afstandsbediening	9
4.4	Mobiel apparaat.....	9
5	De Wi-Fi Box 3 installeren.....	10
6	Beschrijving van de symbolen in de app.....	11
6.1	Symbolen - Algemeen.....	11
6.2	Symbolen - Waarschuwingen.....	12
6.3	Symbolen - Menu.....	12
6.4	Symbolen - Instellingen.....	13
6.5	Symbolen - Bedieningsopties.....	14
7	Eerste instelling van de app	15
7.1	De Barbas-app downloaden.....	16
7.2	Wi-Fi.....	16
7.3	Toestemmingen.....	17
7.4	Taal en toestemmingen kiezen.....	17
7.5	Algemene voorwaarden.....	18
7.6	Een haard toevoegen.....	18
7.7	De Barbas Wi-Fi Box van de gashaard toevoegen.....	19
7.8	Installatie.....	24
7.9	App-instellingen - Temperatuur en tijd instellen.....	25
7.10	Een extra gashaard toevoegen.....	26
7.11	Een gashaard verwijderen.....	26
7.12	Instellingen van het toestel.....	27

8	De haard bedienen.....	30
8.1	AAN/UIT.....	31
8.2	Handmatige modus.....	33
8.3	Programmeermodus.....	34
8.4	Thermostaatmodus.....	35
8.5	ECO-modus.....	35
8.6	Verlichting.....	36
8.7	Ventilator.....	36
8.8	Timer.....	37
8.9	2e brander.....	37
9	Ondersteuning.....	38
10	Veel gestelde vragen.....	39
11	Problemen oplossen.....	40
11.1	Mogelijke problemen en oplossingen.....	40
11.2	Foutcodes.....	43
11.3	Reset van de Barbas Wi-Fi Box 3.....	48
12	Technische gegevens.....	49
13	Garantievoorwaarden.....	50

1 Over dit document

Dit document bevat de informatie die nodig is voor het uitvoeren van de onderstaande taken met betrekking tot de Barbas Wi-Fi Box 3 in combinatie met de Barbas Gas Fireplace App:

- Installatie
- Bediening

Dit document vormt een essentieel onderdeel van uw toestel. Lees het zorgvuldig voordat u werkzaamheden aan het toestel gaat uitvoeren. Bewaar het op een veilige plaats.

De oorspronkelijke instructies van het document zijn in het Engels geschreven. Alle andere taalversies van het document zijn vertalingen van de oorspronkelijke instructies. Het is niet altijd mogelijk een gedetailleerde afbeelding van ieder afzonderlijk onderdeel van de apparatuur te tonen. De afbeeldingen dienen uitsluitend als instructie. Screenshots van de Barbas Gas Fireplace App zijn afkomstig van een smartphone. De screenshots van de Barbas Gas Fireplace App op andere mobiele apparaten kunnen anders zijn.

2 Gebruik van dit document

1. Zorg dat u de opbouw en de inhoud van het document kent.
2. Zorg dat u alle instructies begrijpt.
3. Voer de procedures volledig en in de gegeven volgorde uit.

2.1 Met Waarschuwing en Voorzichtig gemarkeerde instructies in dit document

Waarschuwing



Als u deze instructies niet opvolgt, bestaat het risico van persoonlijk en mogelijk fataal letsel.

Voorzichtig

Als u deze instructies niet opvolgt, bestaat het risico van schade aan het toestel, de installatie of eigendommen.

Opmerking

Een opmerking verschaft aanvullende informatie.

Symbol	Beschrijving
	Zichtbaar teken dat gevaar aanwezig is
	Zichtbaar teken dat een opmerking aanwezig is

2.2 Bijbehorende documentatie

Alle bij het Barbas-gast toestel behorende documenten.

- Instructieboek
- Voorbereidingshandleiding
- Installatie- en onderhoudshandleiding
- Gebruikershandleiding
- Montagehandleiding voor een concentrisch kanaalsysteem

3 Beschrijving

3.1 Bedoeld gebruik

De Barbas Wi-Fi Box 3 is bestemd voor gebruik binnenshuis in combinatie met een Barbas- of Bellfires-gastoestel en met de Barbas Gas Fireplace App in combinatie met een handzender. Gebruik het niet voor andere doeleinden.

3.2 Overzicht Barbas Wi-Fi Box 3

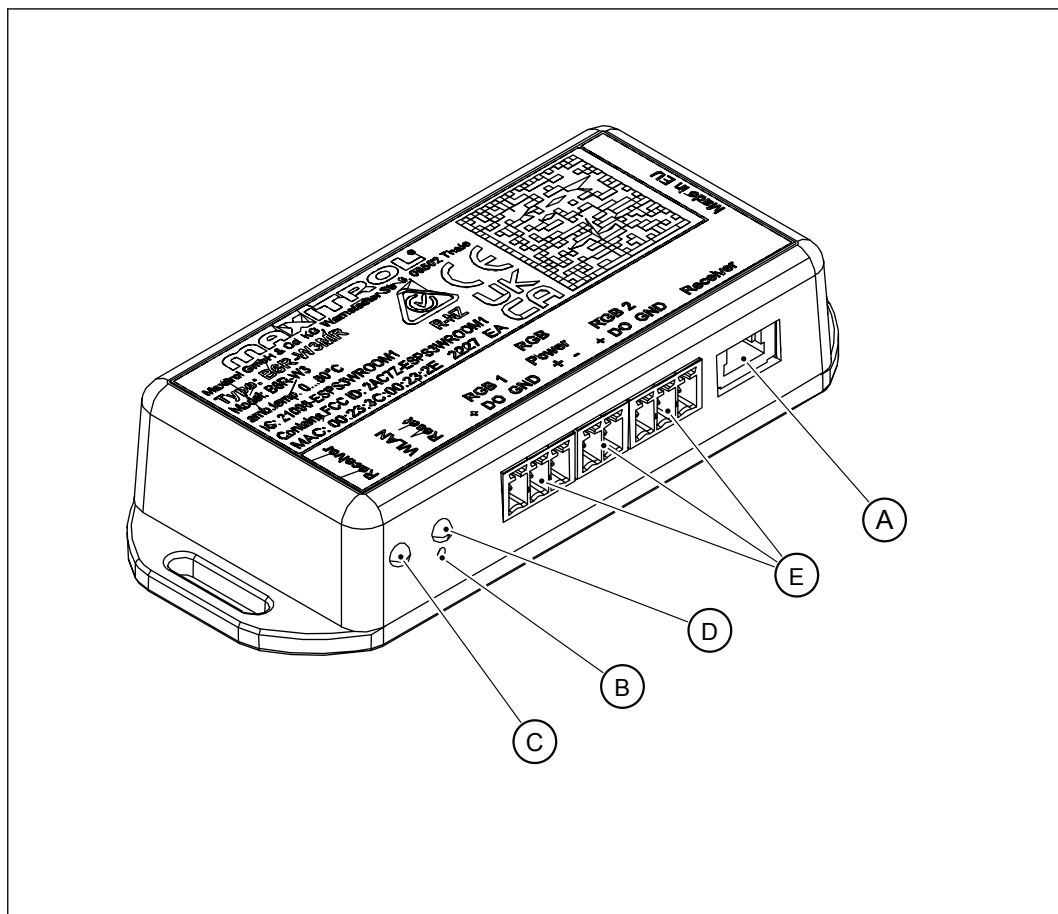

	Onderdeel	Beschrijving
A	Connector	Connector voor de kabel naar de ontvanger
B	Resetknop	De Barbas Wi-Fi Box 3 resetten. Gebruik een paperclip om de knop in te drukken.
C	LED 1	Toont de status van de verbinding met de ontvanger
D	LED 2	Toont de status van de Wi-Fi-verbinding
E	RGB 1-3	LED-aansluitingen. Niet in gebruik



Waarschuwing: De gastoestellen van Barbas ondersteunen geen interne LED-verlichting. Het is niet toegestaan om enig type LED-lamp in het toestel te plaatsen. Als u dit toch doet, kan het toestel beschadigd raken.

3.3 LED-indicator

De Barbas Wi-Fi Box 3 heeft twee LED-lampjes met de kleuren rood/groen/blauw.

	Onderdeel	Beschrijving
LED 1	Groen	Verbonden met de ontvanger
	Rood	Niet verbonden met de ontvanger
	Uit	Stand-bymodus is actief. Geen stroom
LED 2	Groen	Verbonden met het thuisnetwerk (router)
	Blauw/groen knipperend	Er is een wifi-netwerk gedetecteerd
	Rood	Niet verbonden met het thuisnetwerk (router)
	Uit	Stand-bymodus is actief of er is geen stroom

4 Vereisten

4.1 Wifi-router

Minimumvereisten wifi-router:

- Compatibel met IEEE 802.11n/g/b
- WPA2 codering
- Radiofrequentie: 2,4 GHz
- Draadloos auto-kanaal: Automatisch zoeken naar een wifi-radiokanaal dat vrij is van interferentie
- Ondersteuning van het User Datagram Protocol (UDP)
- Verbinding met mDNS is vereist om ervoor te zorgen dat het eenvoudige ingebruiknameproces werkt.

Als de wifi-router deel uitmaakt van een bedrijfsnetwerk of als de router geschikt is voor gebruik in een bedrijfsnetwerk, moeten het User Datagram Protocol (UDP) en/of uitzending zijn ingeschakeld. Zie de gebruiksaanwijzing van de router.



Opmerking:

Aan het einde van de installatieprocedure kunnen de initiële routerinstellingen indien nodig worden hersteld.

4.2 Ontvanger

- Maxitrol (Symax-2) ontvanger. Dit type is herkenbaar aan een blauwe of witte sticker. Neem contact op met uw dealer als u een ontvanger met een groene sticker (Symax-1) of een zilveren sticker (GV60) hebt.
- De Maxitrol (Symax-2) ontvanger wordt door de Maxitrol licht/ventilator V-module van stroom voorzien (6 VDC). Gebruik een Maxitrol 6 VDC netadapter als geen V-module in het toestel aanwezig is.
- De Maxitrol (Symax-2) ontvanger levert de stroom (6 VDC) aan de Barbas Wi-Fi Box 3.
- De batterijen in de ontvanger zijn niet toereikend om de Barbas Wi-Fi Box 3 te voeden.

4.3 Afstandsbediening

De Barbas Wi-Fi Box 3 werkt uitsluitend met de Maxitrol (Symax-2) afstandsbediening met 8 of 10 knoppen waarop een blauwe of witte sticker is aangebracht.

Neem contact op met uw dealer als u een afstandsbediening met een zwarte sticker (Symax-1) of een zilveren sticker (GV60) hebt.

4.4 Mobiel apparaat











- Tablet of smartphone met iOS 10.0/Android 10.0 of hoger.
- Geactiveerde Wi-Fi-verbinding.
- Geactiveerde Bluetooth-verbinding.

5 De Wi-Fi Box 3 installeren



1. Zorg dat u een Maxitrol (Symax-2) ontvanger en een Maxitrol (Symax-2) afstandsbediening (8 of 10 knoppen) hebt. Beide zijn herkenbaar aan de blauwe of witte sticker. Is dit niet het geval neem dan contact op met uw dealer.
2. Sluit de 4-aderige kabel aan op de connector gemarkeerd met '**SI**' op de ontvanger.
3. Sluit de andere kant van de 4-aderige kabel aan op de connector gemarkeerd met '**ontvanger**' op de Barbas Wi-Fi Box 3
4. Controleer of LED 1 groen is. Is dit niet het geval controleer dan de aansluiting op de ontvanger.

6 Beschrijving van de symbolen in de app



6.1 Symbolen - Algemeen

Symbool	Functie	Beschrijving	
	Home	Gaat naar de startpagina van één of meer toestellen.	
	Instellingen	Gaat naar het instellingenmenu: <ul style="list-style-type: none"> • Naam & Pictogram • Zichtbaarheid van functies • Systeeminformatie 	
	Ondersteuning	Gaat naar ondersteuning: <ul style="list-style-type: none"> • Ondersteuningspagina's met informatie over de bedieningsfuncties. • Contactgegevens 	
	Menu	Gaat naar het menu: <ul style="list-style-type: none"> • Een toestel aan de app toevoegen of hieruit verwijderen • Temperatuureenheid en tijdsaanduiding 	
		AAN/UIT	Het toestel starten of stoppen.
		Power	Start of stopt de bedieningsfuncties: <ul style="list-style-type: none"> • Licht (indien aanwezig) • Programma's instellen
		Inschakelen / Uitschakelen	Schakelt de bedieningsfuncties in of uit.



6.2 Symbolen - Waarschuwingen

Symbol	Functie	Beschrijving
	Foutmeldingen	Een fout is waargenomen. U kunt niet verder werken met de configuratie. Los het probleem volgens de aanwijzingen in het pop-up-scherm op.
	Foutmeldingen	Een fout is waargenomen in de bediening van de gashaard. Los het probleem volgens de aanwijzingen in het pop-up-scherm op.
	Voorzichtig	In het weekprogramma is een overlapping waargenomen. Zorg dat geen overlappings in de ingestelde programma's aanwezig zijn.









6.3 Symbolen - Menu

Symbol	Functie	Beschrijving
	Toestel toevoegen	Een extra Barbas gashaard (toestel) aan de startpagina toevoegen. Maximaal 8 haarden kunnen worden toegevoegd. Alle toegevoegde haarden hebben dezelfde functie-opties.
	Toestel verwijderen	Een gashaard van de startpagina van de app verwijderen.
	App-instellingen	De volgende instellingen uitvoeren: <ul style="list-style-type: none"> • Temperatuureenheid °C of °F. • Tijdsaanduiding 24 uur of 12 uur • Taal

6.4 Symbolen - Instellingen

Symbool	Functie	Beschrijving
	Naam & Pictogram	Toont de naam en het pictogram van de gas- haard. Hier kunt u ook de naam en het pictogram van de haard wijzigen.
	Zichtbaarheid van func- ties	Toont de voor de haard zichtbare functies op het bedieningsscherm van de app.
	Systeeminformatie	Toont de <ul style="list-style-type: none">• Signaalsterkte (router/Wi-Fi Box)• Wi-Fi Box-versie• Ontvangerversie• Versie van de afstandsbediening• App-versie• Datum en tijd

6.5 Symbolen - Bedieningsopties

Symbool	Functie	Beschrijving
	Handmatige modus	Handmatige aanpassing van de vlamhoogte.
	Programmeermodus	Stel de tijd en de temperatuur in maximaal 8 door de gebruiker gedefinieerde programma's in.
	Thermostatische modus	Automatische aanpassing van de warmteafgifte op basis van de ingestelde kamertemperatuur en de gemeten kamertemperatuur.
	ECO-modus	Varieert de vlamhoogte automatisch volgens één van de drie beschikbare vooraf ingestelde cycli. De maximumkamertemperatuur kan naar wens worden ingesteld.
	Licht (optioneel)	Bediening van de (optionele) verlichting
	Ventilator (optioneel)	Bediening van de (optionele) convectieventilator.
	Timer	Instelling van de tijdsduur voordat het toestel naar UIT schakelt.
	2e brander (AUX) functie	Schakelen tussen enkele of dubbele brander (uitsluitend voor een toestel met een dubbele brander).

7 Eerste instelling van de app



Opmerking: De in deze handleiding getoonde screenshots zijn voor een smartphone. Het Barbas Gas Fireplace App-schermbild kan er op een ander mobiel apparaat anders uitzien. De functionaliteit en het gebruik zijn hetzelfde, zoals beschreven in deze handleiding.



Opmerking: Controleer of:

- Het thuisnetwerk beschikbaar is.
- De SSID van de Wi-Fi-router niet verborgen is.
- Het thuisnetwerk voor het Wi-Fi-signaal binnen het bereik ligt.
- De Wi-Fi-router het Use Datagram Protocol (UDP) ondersteunt.



Opmerking: Controleer of:

- de Barbas Wi-Fi Box 3 met de ontvanger is verbonden en dat LED 1 groen is.
- Wi-Fi en Bluetooth in de instellingen van uw mobiele apparaat zijn ingeschakeld.
- u de SSID-naam en het wachtwoord van uw Wi-Fi-router hebt. Deze worden meestal op een sticker op de router vermeld.

Voer alle procedures in deze paragraaf uit.

7.1 De Barbas-app downloaden

Zoek voor het downloaden van de Barbas Gas Fireplace App "**Barbas**" bij de Apple App Store of bij Google Play.



7.2 Wi-Fi

Controleer **VOORDAT** u de Barbas Gas Fireplace App start of uw Wi-Fi-netwerk thuis met uw mobiele apparaat is verbonden.

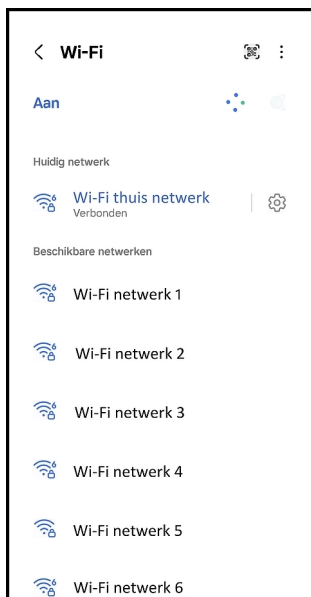

7.3 Toestemmingen

1. Start de Barbas Gas Fireplace App.
2. Raak de knop "Toestaan" aan om verbinding met Bluetooth-apparaten te maken.
3. Raak de knop "Eenmaal toestaan" of "Toestaan tijdens gebruik van de app" aan om de locatie-toestemming te verlenen om de SSID-naam van de Wi-Fi-router van het thuisnetwerk te zoeken.



7.4 Taal en toestemmingen kiezen

1. Kies een taal.
2. Raak de knop "Volgende" aan om verder te gaan.
3. Kies Toestemmingen.
4. Raak de knop "Volgende" aan om verder te gaan.



7.5 Algemene voorwaarden

1. Lees de algemene voorwaarden.
2. Raak de knop "Accepteren" aan om door te gaan.

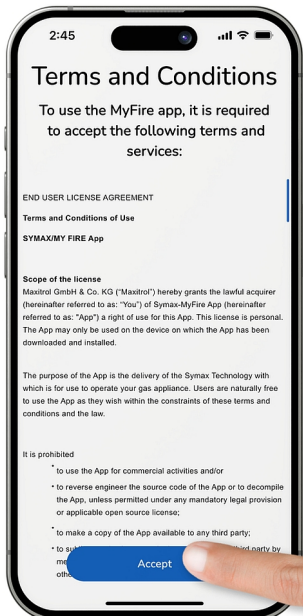

7.6 Een haard toevoegen

1. Raak de knop "Haard toevoegen" aan om verder te gaan.

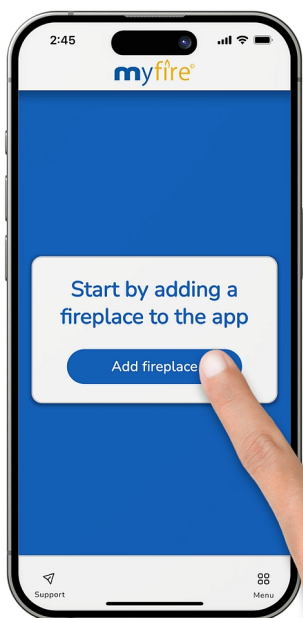

7.7

De Barbas Wi-Fi Box van de gashaard toevoegen

Controleer of de Wi-Fi Box correct in de gashaard is geplaatst.

**Opmerking:**

Bedenk dat in de afgelopen jaren verschillende modellen van de Barbas Wi-Fi Box zijn gebruikt. Ieder model van de Barbas Wi-Fi Box heeft een specifiek verbindingsproces.

Kijk op de Barbas Wi-Fi Box voor de beschrijving van het type.

Model Barbas Wi-Fi Box	Beschrijving van het type Maxitrol	Productieja- ren	App - Wi-Fi - Wi-Fi Box Verbindingsproces
Barbas Wi-Fi Box 3 (V3)	B6R-W3BE	2023 -	Verbindingsproces V3
Barbas Wi-Fi Box 2 (V2)	B6R-W2BE	2019 - 2023	Verbindingsproces V1/V2
Barbas Wi-Fi Box (1) (V1)	B6R-WBE	2017 - 2019	Verbindingsproces V1/V2

Verbindingsproces Barbas Wi-Fi Box 3 (B6R-W3BE)(V3)

1. Raak de knop "Toestaan" aan om apparaten op lokale netwerken te zoeken.
2. Raak als u een Wi-Fi Box 3 hebt de knop "⚙️/⊕" aan om verbinding met de gashaard te maken.



Opmerking: Dit netwerk mag geen gastnetwerk of een netwerk met blokkeringsregels zijn.



1. Raak de knop "Voer uw Wi-Fi-wachtwoord in" aan.
2. Voer het wachtwoord van uw thuisnetwerk in.
3. Raak nadat u uw thuisnetwerk heeft ingevoerd de knop "Volgende" aan.
4. Raak als uw verbinding met succes tot stand is gebracht de knop "Volgende" aan.

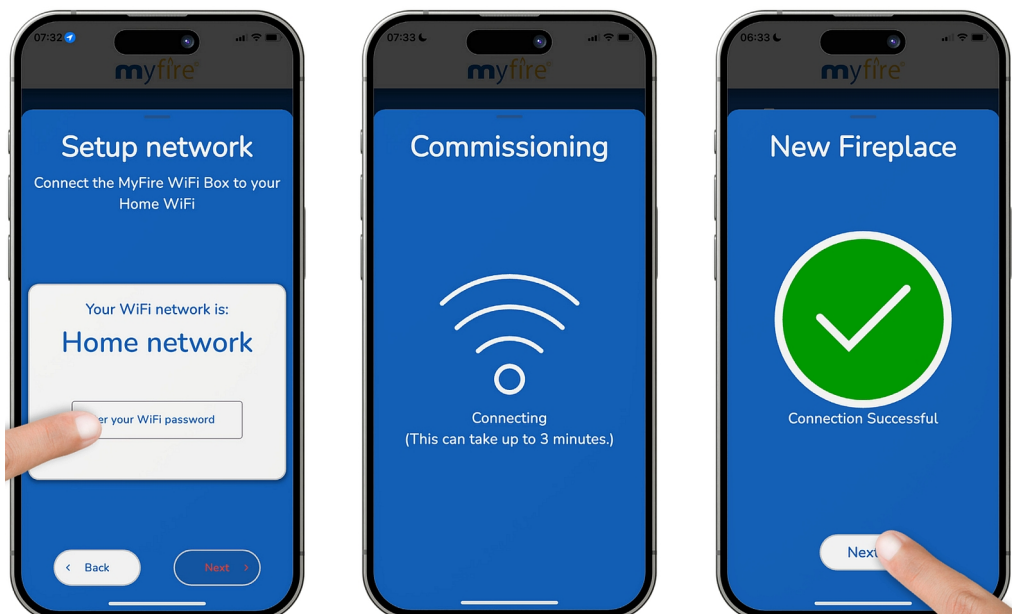

Verbindingsproces Barbas Wi-Fi Box 1 & 2 ((B6R-WBE)(V1) en (B6R-W2BE)(V2))

1. Raak de knop "Toestaan" aan om apparaten op lokale netwerken te zoeken.
2. Raak de knop "Instelling Legacy Wi-Fi Box" aan als u een Wi-Fi Box (1) (V1) of Wi-Fi Box 2 (V2) hebt.



1. Raak de knop "Voer uw Wi-Fi-wachtwoord in" aan om uw Wi-Fi-wachtwoord in te voeren.
2. Voer het wachtwoord van uw thuisnetwerk in.
3. Raak de knop "Volgende" aan om verbinding met uw thuisnetwerk te maken.

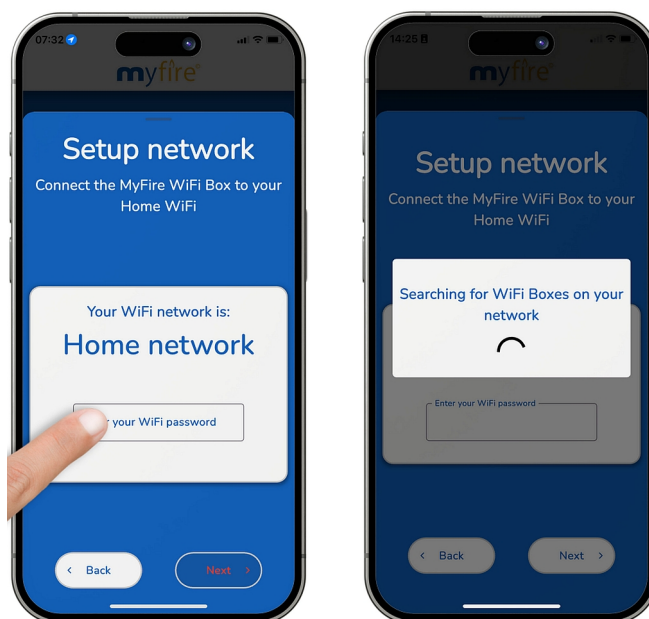

1. Sluit de app af en ga naar de Wi-Fi-instellingen op uw telefoon.
2. Maak verbinding met de Wi-Fi Box.

Naam van het netwerk: "myfire_WiFi-Box_<nummer>"

Wachtwoord: MYFIREPLACE

3. Ga zodra u verbinding met de Wi-Fi hebt gemaakt terug naar de myFire-app.



Opmerking: Verbinding maken met de Wi-Fi kan maximaal 3 minuten duren.

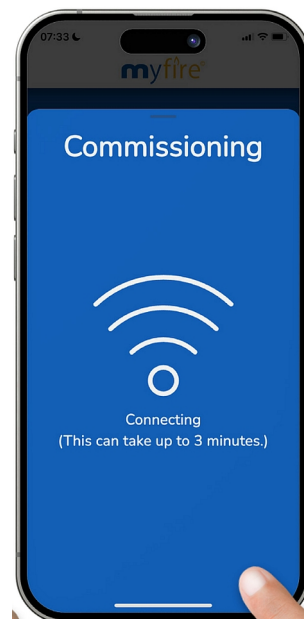

Als het slimme apparaat niet automatisch verbinding maakt met het thuisnetwerk:

1. Raak de knop "Thuisnetwerk" aan.
2. Maak verbinding met het thuisnetwerk.



Opmerking: Het tot stand brengen van de verbinding kan een paar minuten duren.



Opmerking: Dit netwerk mag geen gastnetwerk of een netwerk met blokkeringsregels zijn.

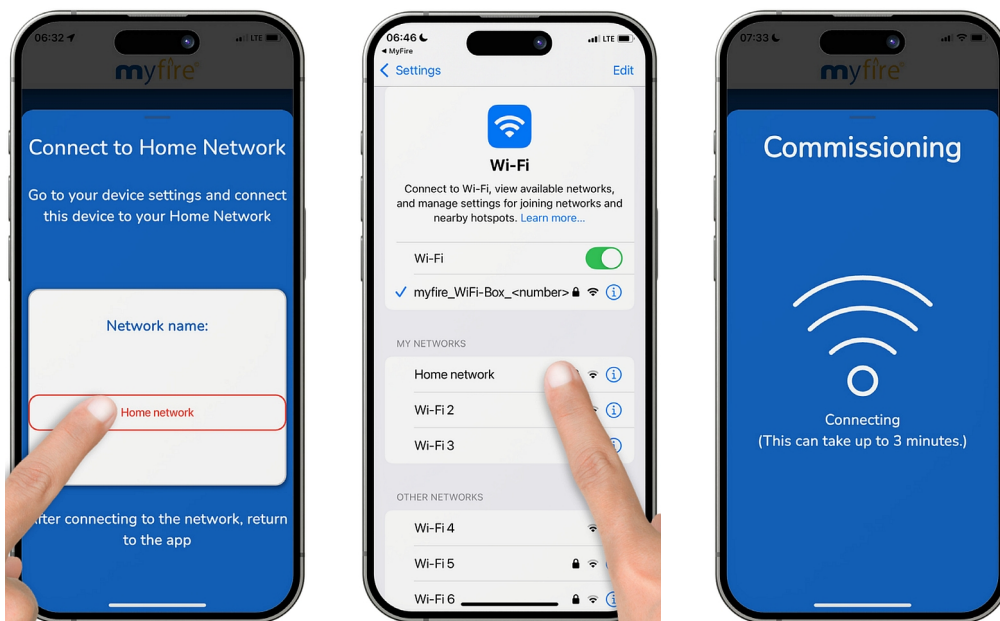

1. Raak als uw verbinding met succes tot stand is gebracht de knop "Volgende" aan.

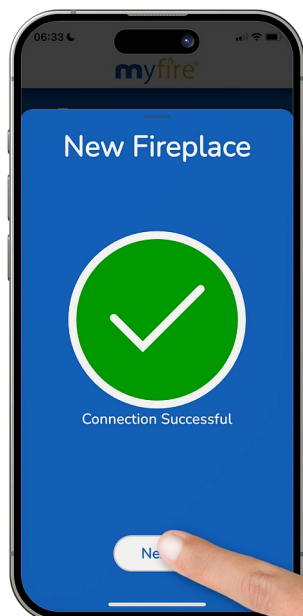

7.8 Installatie

1. Raak de knop "Naam haard" aan om de naam van de haard te wijzigen.
2. Raak een pictogram dat met de naam van de haard overeenkomt aan.
3. Raak als u dit hebt gedaan de knop "Volgende" aan.

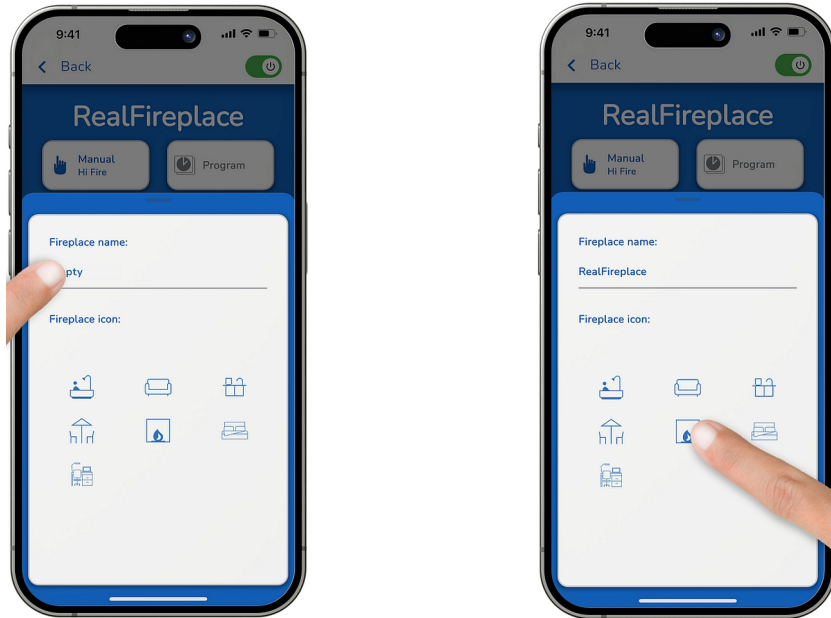

1. Kies de bij uw haard passende Functies; Licht, 2e brander, Timer, Ventilator (indien in de haard aanwezig).
2. Raak hierna de knop "Beëindigen" aan.



Opmerking: De functies LED1 en LED2 worden niet gebruikt.



Van harte gefeliciteerd:

De Barbas Gas Fireplace App is gereed voor bedrijf en de startpagina verschijnt.



7.9

App-instellingen - Temperatuur en tijd instellen

1. Raak de knop "Menu" aan.
2. Raak de knop "App-instellingen" aan.
3. Kies temperatuureenheid °C of °F.
4. Kies de tijdsaanduiding 24 uur of 12 uur.



7.10 Een extra gashaard toevoegen

1. Raak de knop "Menu" aan.
2. Raak de knop "Toestel toevoegen" aan.
3. Raak zodra deze op het scherm verschijnt de knop “” aan om een extra gashaard toe te voegen.

Herhaal de bovenstaande stappen voor iedere extra gashaard. Er kunnen maximaal 8 gashaarden worden verbonden.

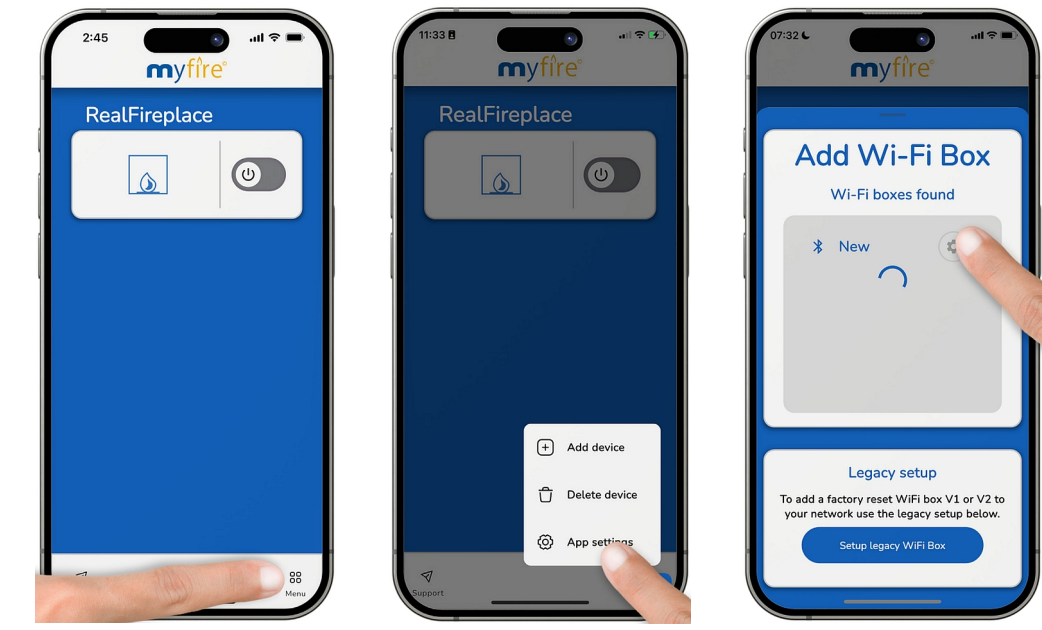

7.11 Een gashaard verwijderen

1. Raak de knop "Menu" aan.
2. Raak de knop "Toestel verwijderen" aan.
3. Raak de knop "Prullenbak" aan van de gashaard die u van het scherm wil verwijderen.

7.12 Instellingen van het toestel

Een haard aanzetten

1. Het slimme apparaat is nu met de haard verbonden.
2. Schuif de knop "AAN/UIT" naar rechts om de haard aan te zetten.
3. Raak de knop "OK" aan om de haard aan te steken.
4. Raak nadat de ontsteking is gelukt het pictogram aan om functies in te stellen.



Opmerking: De totale procedure van het starten tot het ontsteken van de brander duurt ongeveer 20 seconden.

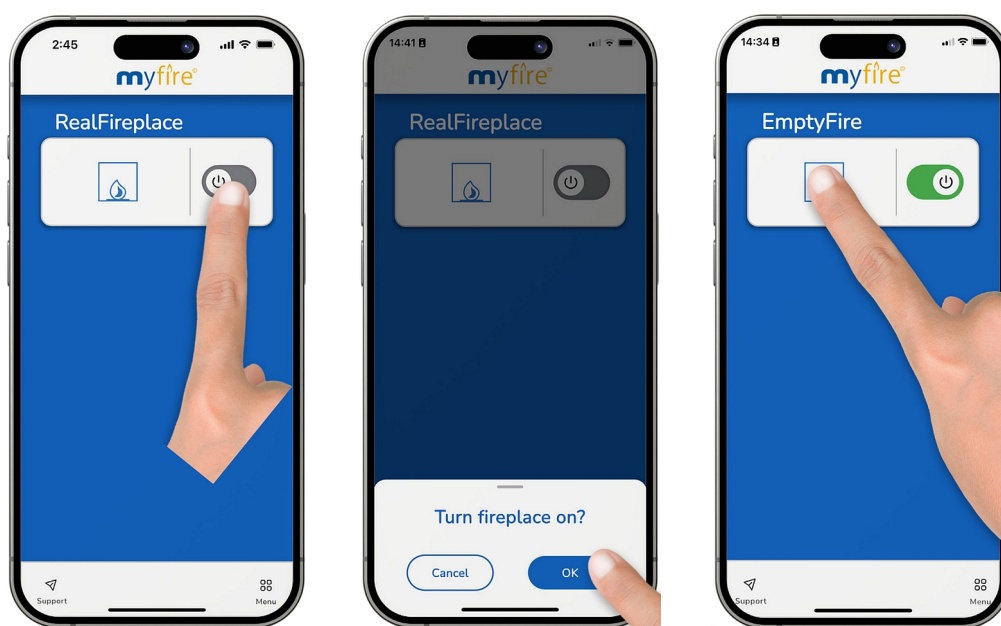

Startpagina

Zichtbaarheid van functies instellen

1. Raak de knop "Instellingen" aan.
2. Raak de knop "Zichtbaarheid van functies" aan.
3. Kies de bij uw haard passende functies. (Zij verschijnen direct nadat ze zijn gekozen op het bedieningsscherm).
 - Verlichting
 - 2e brander
 - Timer
 - Ventilator (indien in de haard aanwezig)



Opmerking: De functies LED1 en LED2 worden niet gebruikt.



Bedieningsscherm

Naam en pictogrammen instellen

1. Raak de knop "Instellingen" aan.
2. Raak de knop "Naam & Pictogram" aan.
3. Raak de huidige naam aan om de naam van de haard te wijzigen.
4. Raak het pictogram van de gewenste haard aan om de naam van de haard hieraan te koppelen.



Bedieningsscherm

Systeeminformatie

1. Raak de knop "Instellingen" aan.
2. Raak knop "Systeeminformatie" aan.
3. Raak de knop " " aan om de datum en de tijd van de klok te synchroniseren. 

Dit scherm toont de volgende informatie:

- Signaalsterkte (router/Wi-Fi Box)
- Wi-Fi Box-versie
- Ontvangerversie
- Versie van de afstandsbediening
- App-versie
- Datum en tijd

8 De haard bedienen

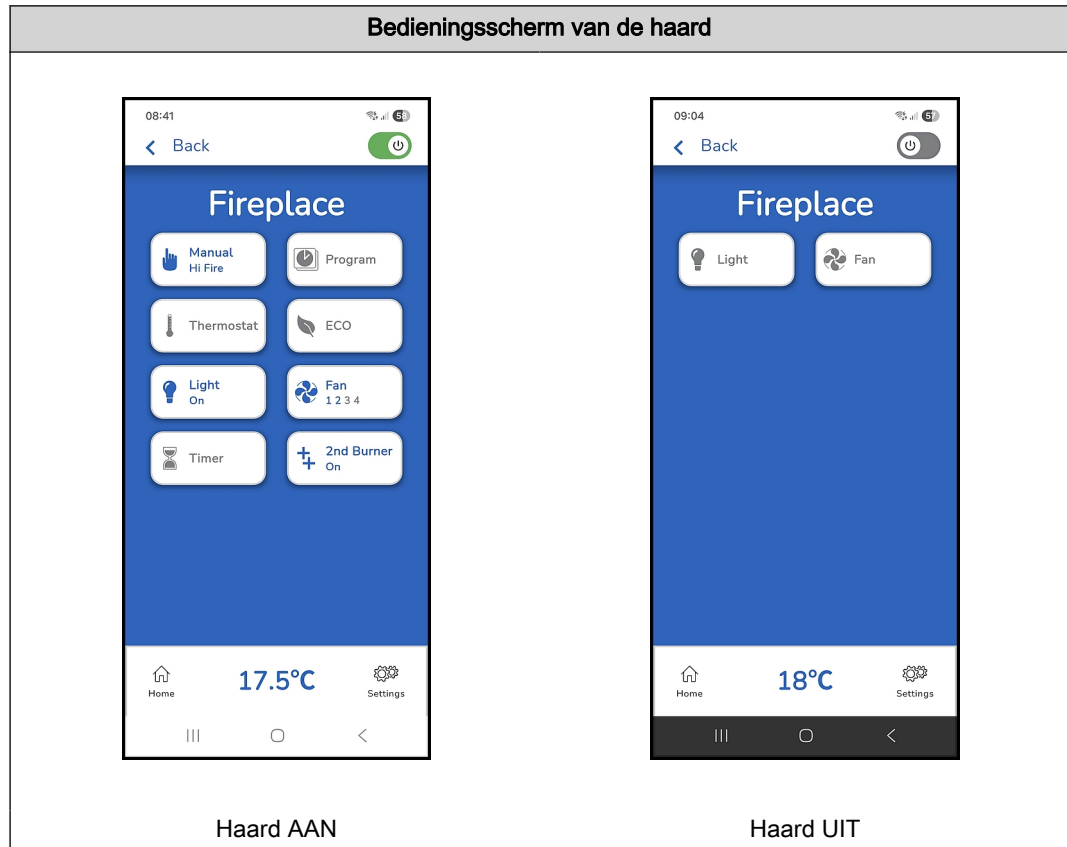

Bedieningsscherm:

Toegang tot enkele standaardfuncties of geactiveerde functies. Geactiveerde functies zijn blauw. Zie paragraaf 6.5 voor een beschrijving van de pictogrammen.

Kamertemperatuur:

Temperatuur van de ruimte waar het toestel zich bevindt. De kamertemperatuur wordt gemeten met de afstandsbediening en naar het mobiele apparaat verzonden.



Opmerking:

Om energie te besparen, gaat de waakvlam automatisch uit nadat het toestel 5 dagen niet is gebruikt. Om dit te voorkomen, voert u twee automatische start-stop-acties per week uit in de programmeermodus. Zie paragraaf 8.3.

8.1 AAN/UIT

De AAN/UIT-functie staat op de startpagina en op het bedieningsscherm.

Startpagina

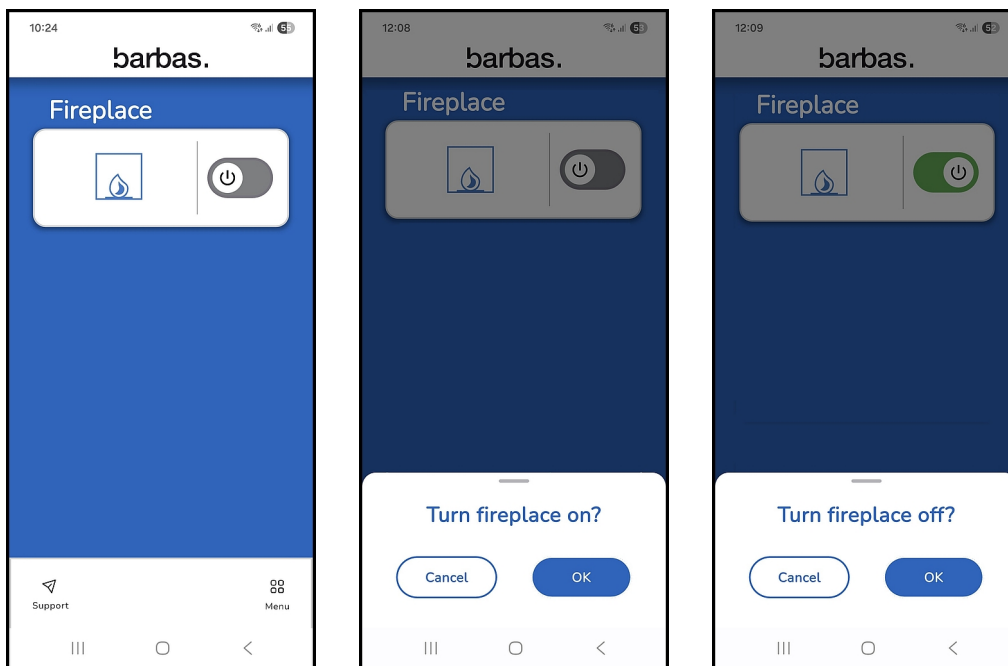

De haard starten

1. Ga naar de startpagina
2. Schuif de knop "AAN/UIT" naar rechts om de haard aan te zetten.
3. Raak de knop "OK" aan om de haard aan te steken.



Opmerking: De totale procedure van het starten tot het ontsteken van de brander duurt ongeveer 20 seconden.



Opmerking: De gashaard start altijd met maximum-warmtetoevoer met alle branders ingeschakeld.

De haard stoppen

1. Ga naar de startpagina
2. Schuif de knop "AAN/UIT" naar links om de haard uit te zetten.
3. Druk op de knop "OK" om de haard te stoppen.



Opmerking: Wacht na het uitschakelen van de haard 30 seconden voordat de haard weer kan worden ingeschakeld.

Bedieningsscherm

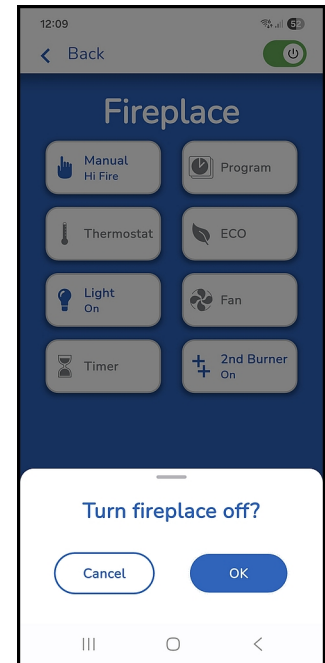
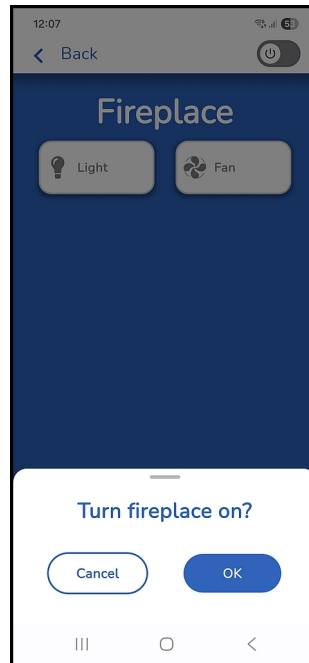

De haard starten

1. Ga naar bedieningsscherm.
2. Schuif de knop "AAN/UIT" naar rechts om de haard aan te zetten.
3. Raak de knop "OK" aan om de haard aan te steken.



Opmerking: De totale procedure van het starten tot het ontsteken van de brander duurt ongeveer 20 seconden.



Opmerking: De gashaard start altijd met maximum-warmtetoevoer met alle branders ingeschakeld.

De haard stoppen

1. Ga naar bedieningsscherm.
2. Schuif de knop "AAN/UIT" naar links om de haard uit te zetten.
3. Druk op de knop "OK" om de haard te stoppen.



Opmerking: Wacht na het uitschakelen van de haard 30 seconden voordat de haard weer kan worden ingeschakeld.

8.2 Handmatige modus

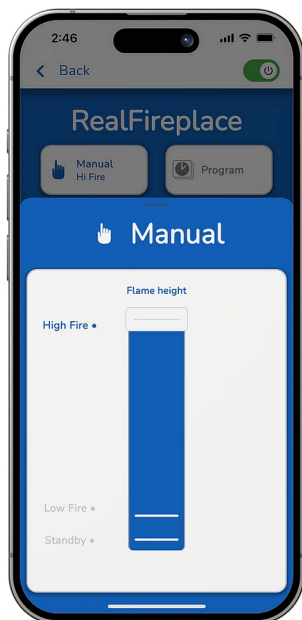

Pas de vlamhoogte handmatig aan.

1. Tik op het pictogram "Handbediening".
2. Verplaats de schuifregelaar omhoog of omlaag om de vlamhoogte aan te passen.



Opmerking: Voor een snelle reactie raakt u de tekst "Hoog vuur"; "Laag vuur" of "Stand-by"aan.

De geactiveerde modus wordt weergegeven met een blauw pictogram en de vlamhoogte wordt weergegeven als een percentage (%).

8.3 Programmeermodus

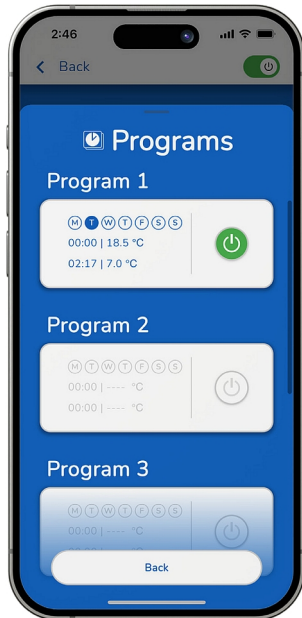

Sla maximaal 8 programma's op om de haard op specifieke tijden en dagen in en uit te schakelen.



Opmerking: Het toestel moet AAN zijn om een programmeermodus in te stellen of te selecteren.



Opmerking: Voordat u de programmeermodus gebruikt, moet u controleren of de tijd in de Barbas Wi-Fi Box 3 met de tijd van het mobiele apparaat is gesynchroniseerd. Zie paragraaf [7.12](#).

1. Tik op het pictogram "Programma".
2. Raak de knop "AAN/UIT" aan om het gewenste programma (1 - 8) te selecteren.
3. Raak de gewenste dagknop aan om te selecteren (M,D,W,D,V,Z,Z).
4. Raak de knoppen "AAN" of "UIT" aan om naar de gewenste tijden te scrollen.
5. Raak de knop "Instellen" aan om de gewenste tijden in te stellen.
6. Raak de knoppen "AAN" en/of "UIT" aan om naar de gewenste temperaturen te scrollen.
7. Raak de knop "Instellen" aan om de gewenste temperaturen in te stellen.

Een geactiveerde programmamodus wordt weergegeven met een blauw pictogram en de tekst "AAN".



Voorzichtig: Als op enig moment wanneer een programma actief is de functie Handbediening, Thermostaatmodus, ECO-modus of Timer wordt geselecteerd, stopt het actieve programma. Keer terug naar de functie 'Programmeermodus' om het programma opnieuw te activeren.



Opmerking: Een gele stip met een uitroepteken verschijnt als twee ingestelde programma's elkaar overlappen.

8.4 Thermostaatmodus



In de thermostaatmodus past het vuur zich automatisch aan om de ingestelde temperatuur te handhaven.

1. Tik op het pictogram "Thermostaat".
2. Scrol naar de gewenste kamertemperatuur en tik vervolgens op de knop "Instellen".

Een geactiveerde thermostaatmodus wordt weergegeven met een blauw pictogram en de ingestelde temperatuur.

8.5 ECO-modus

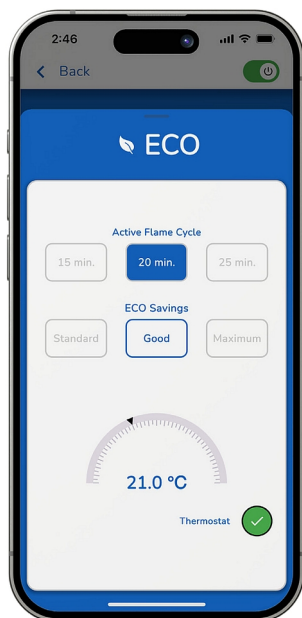

Bespaar energie terwijl u geniet van een levendig vlambeeld.

1. Tik op het pictogram "ECO".
2. Selecteer één van de drie besparingsopties; Standaard, Goed of Maximaal. Het bijbehorende ECO-efficiëntiepercentage wordt weergegeven in de halve cirkel.
3. Selecteer de tijdknop (15, 20, 25 minuten) voor de actieve vlamcyclus.



Opmerking: Een kortere cyclustijd resulteert in een grotere beweging van de levendige vlammen.

4. Tik op de "Thermostaat"-knop voor een thermostatisch geïregelde ECO-besparing.
5. De temperatuur (°C/°F) kan men instellen door het pijltje op de halve cirkel te verschuiven.



Opmerking: In de thermostatische ECO-modus komen het ECO-besparingspercentage en de cyclustijd overeen met het handhaven van de gewenste ingestelde temperatuur.

Een geactiveerde ECO-modus wordt weergegeven met een blauw pictogram en de ECO-besparingsstand en de cyclustijd.

8.6 Verlichting

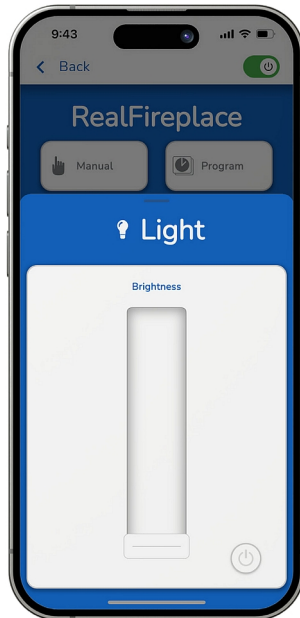

Pas de helderheid van het licht aan van 20% tot 100%.

1. Tik op het pictogram "Licht".
2. Verplaats de schuifregelaar om de lichtintensiteit te verhogen of te verlagen.
3. Om het licht uit te schakelen, drukt u op de AAN/UIT-knop of schuift u de schuifregelaar helemaal naar beneden.



Opmerking: De verlichting werkt onafhankelijk van de gasregeling. De verlichting schakelt automatisch over naar het laatst ingestelde niveau wanneer het vuur opnieuw wordt aangestoken.

Een geactiveerde verlichtingsmodus wordt weergegeven met een blauw pictogram en de tekst "AAN".

8.7 Ventilator

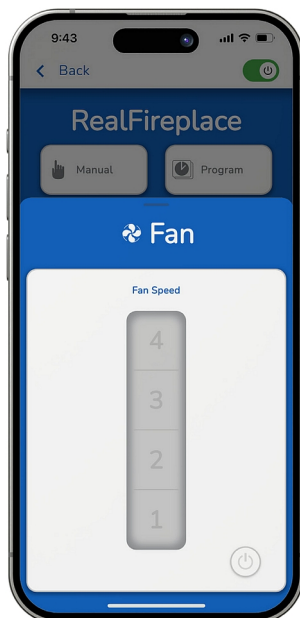

Opmerking: De ventilatorfunctie is uitsluitend beschikbaar voor met een circulatieventilator uitgeruste Barbas gashaarden.



Opmerking: De ventilator kan niet handmatig AAN en UIT worden gezet.

De circulatieventilator heeft 4 snelheidsniveaus.

1. De circulatieventilator start ongeveer 4-5 minuten nadat de haard is ingeschakeld. De ventilator draait dan gedurende een paar seconden op de maximumsnelheid (= instelling 4) en schakelt vervolgens automatisch naar het ingestelde snelheidsniveau (1, 2, 3 of 4).
2. Stel de gewenste ventilatorsnelheid in van laag (1) tot hoog (4).
3. De ventilator schakelt ongeveer 10 minuten nadat de haard is uitgeschakeld of alleen in de stand-bymodus is gezet uit.

Een geactiveerde ventilator wordt weergegeven met een blauw pictogram en het ingestelde snelheidsniveau.

8.8 Timer

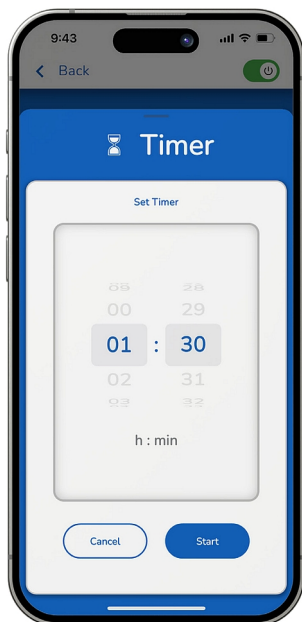

De afteltimer schakelt het vuur automatisch uit na een ingestelde tijd. De maximumtijdsduur is 9 uur en 59 minuten.

1. Tik op het pictogram "Timer".
2. Scrol naar het gewenste uur en de gewenste minuut om de tijd in te stellen waarop het vuur wordt uitgeschakeld.
3. Tik op de knop "Start" om de afteltimer te starten.
4. Om de afteltimer te beëindigen, tikt u op het pictogram "Timer" en drukt u op de knop "Stop".

Een geactiveerde afteltimer geeft een blauw pictogram en de resterende afteltijd weer.



Opmerking: Aan het einde van de ingestelde tijdsduur schakelt het toestel UIT (de waakvlam is ook uit). Ingestelde programma's (zie paragraaf 8.3) zijn niet langer actief. Ga naar de startpagina of het bedieningsscherm om het toestel opnieuw te starten.

8.9 2e brander

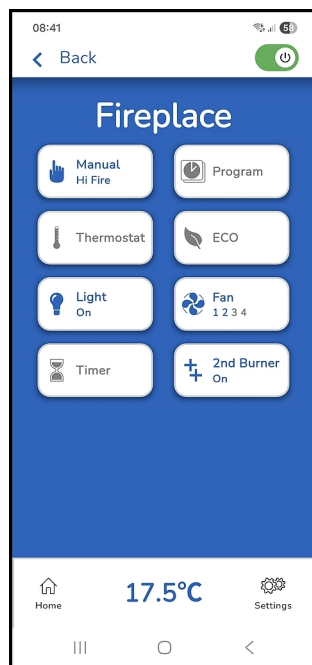

Schakel een tweede decoratieve brander in het bedien deze.

1. Om de 2e brander in te schakelen, tikt u op het pictogram "2e brander".
2. Om de 2e brander uit te schakelen, tikt u nogmaals op het pictogram "2e brander".

Een geactiveerde 2e brander wordt weergegeven met een blauw pictogram en de tekst "AAN".

9 Ondersteuning

Aanvullende informatie vindt u op de startpagina.

1. Raak de knop "Ondersteuning" aan.
2. Raak de knop "i" aan om informatie over alle bedieningsfuncties te bekijken.
3. Raak de knop "Contact" aan voor gegevens over de fabrikant.

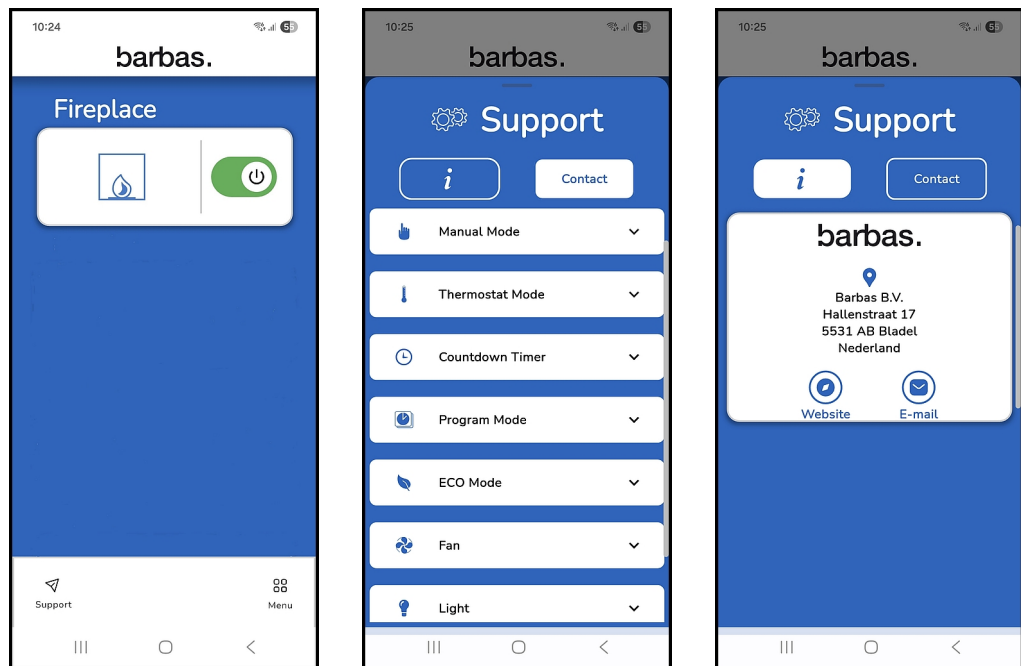

10 Veel gestelde vragen

- De Barbas Gas Fireplace App is geschikt voor Apple iOS en Google Android smartphones en tablets.
- De Barbas Gas Fireplace App kan op een willekeurig aantal slimme apparaten worden geïnstalleerd.
- De Barbas Gas Fireplace App wordt lokaal op het slimme apparaat opgeslagen.
- De Barbas Gas Fireplace App werkt niet op een pc of een Mac-computer.
- De Barbas Gas Fireplace App vereist een Wi-Fi-verbinding voor het bedienen van de haard.
- De Barbas Gas Fireplace App kan maximaal 8 gashaarden bedienen. Iedere haard vereist een aparte Barbas Wi-Fi Box.
- De updates voor de Barbas Gas Fireplace App zijn gratis en zijn via de Apple App Store of Google Play beschikbaar.
- Nieuwe versies van de Barbas Gas Fireplace App worden in de app-store aangekondigd en beschikbaar gesteld. U wordt in de app zelf van beschikbare updates op de hoogte gesteld.

11 Problemen oplossen

11.1 Mogelijke problemen en oplossingen

Probleem	Mogelijke oorzaak	Mogelijke oplossing
De Barbas Wi-Fi Box 3 is niet compatibel.	Installatie van de onjuiste app.	Download en installeer de Barbas Gas Fireplace App.
De Barbas Wi-Fi Box 3 kan geen verbinding maken met het thuisnetwerk.	Bluetooth is niet actief op het mobiele apparaat.	Schakel Bluetooth via de instellingen van het mobiele apparaat in.
	De instellingen van de Wi-Fi-router voldoen niet aan de in paragraaf 4.1 genoemde eisen.	Controleer of de instellingen van de Wi-Fi-router aan de in paragraaf 4.1 genoemde eisen voldoen.
	De Wi-Fi-router schakelt automatisch tussen de 2,4 GHz-band en de 5 GHz-band of de Wi-Fi-router wordt ingesteld op de 5 GHz-band.	<ol style="list-style-type: none"> 1. Stel de Wi-Fi-router in op de 2,4 GHz-band. Zie de gebruiksaanwijzing van de router. 2. Schakel automatische schakelen tussen frequenties uit. Zie de gebruiksaanwijzing van de router. 3. Druk de resetknop op de Barbas Wi-Fi Box 3 7 seconden in (zie paragrafen 3.2 en 11.3). 4. Verbind de Barbas Wi-Fi Box 3 met de Barbas Gas Fireplace App. Zie paragraaf 7.
	De Barbas Wi-Fi Box 3 is niet binnen het bereik van de Wi-Fi-router.	Verklein de afstand tussen de Barbas Wi-Fi Box 3 en de Wi-Fi-router.
De temperatuurindicatie op de Barbas Gas Fireplace App toont N.v.t.	Toegang tot de locatie voor de app is niet toegestaan.	Sta toegang tot de locatie voor de Barbas Gas Fireplace App via de instellingen op het mobiele apparaat toe.
	De afstandsbediening is buiten bereik van het toestel.	Controleer of de afstandsbediening zich in de buurt van het toestel bevindt.
	Batterijen in de afstandsbediening zijn leeg.	Vervang de batterijen van de afstandsbediening. Zie de gebruikershandleiding van het toestel.
	Fout in de ontvanger.	Druk op de resetknop op de ontvanger totdat u een piepton hoort. Zie de gebruikershandleiding van het toestel.

Probleem	Mogelijke oorzaak	Mogelijke oplossing
Een ingesteld programma start en stopt het toestel niet op de juiste tijd.	De interne klok van de Barbas Wi-Fi Box 3 is niet gesynchroniseerd met de interne klok van het mobiele apparaat.	<ol style="list-style-type: none"> 1. Ga naar het bedienings-scherm van het toestel. 2. Raak de knop Instellingen aan. 3. Raak de knop Systeeminformatie aan. 4. Raak de knop "🕒" aan om de datum en de tijd van de klok te synchroniseren. De tijd synchroniseert met de tijd van het mobiele apparaat.
Het toestel reageert soms niet op de Barbas Wi-Fi Box 3.	Meerdere gebruikers bevinden zich op hetzelfde Wi-Fi-kanaal.	Druk de resetknop op de Barbas Wi-Fi Box 3 1 seconde in om naar een ander kanaal te schakelen (zie paragrafen 3.2 en 11.3).
De functies; Licht, 2e brander, Timer, Ventilator (indien in de haard aanwezig).	Functies worden niet in het menu Instellingen geselecteerd.	<ol style="list-style-type: none"> 1. Ga naar het bedienings-scherm van het toestel. 2. Raak de knop Instellingen aan. 3. Raak de knop Zichtbaarheid van functies aan. 4. Kies de betreffende functies.
	De afstandsbediening is buiten bereik van het toestel.	Controleer of de afstandsbediening zich in de buurt van het toestel bevindt.
	De batterijen in de afstandsbediening zijn leeg.	Vervang de batterijen van de afstandsbediening. Zie de gebruikershandleiding van het toestel.
Het Myfire_WiFi-Box-netwerk (uitsluitend voor Barbas Wi-Fi Box 1 en 2) staat niet in de lijst van beschikbare Wi-Fi-netwerken.	Fout in de Barbas Wi-Fi Box 1/2.	<ol style="list-style-type: none"> 1. Druk de resetknop op de Barbas Wi-Fi Box 1/2 gedurende 7 seconden in (zie paragrafen 3.2 en 11.3). 2. Stop en start de Barbas Gas Fireplace App en probeer de Barbas Wi-Fi Box 3 nogmaals te verbinden. <p>Neem contact op met uw dealer als het probleem blijft bestaan.</p>



Opmerking: Zorg als u contact opneemt met uw dealer dat u foto's van de blauwe of witte stickers op de Barbas Wi-Fi Box 3 en de ontvanger beschikbaar hebt. Maak ook, indien van toepassing en mogelijk, screenshots van de foutcode die in de Barbas Gas Fireplace App wordt weergegeven of maak een screenshot van het scherm op het moment dat het probleem zich voordoet.

11.2

Foutcodes

Fout-code	Melding in Barbas Gas Fireplace App	Mogelijke oorzaak	Mogelijke oplossing
F02	F02, neem contact op met de klantenservice	<ul style="list-style-type: none"> De nok op de knop van de motor maakt geen contact met de drukknop van de microschakelaar. Defecte microschakelaar De bedrading van de motor is defect. Omgekeerde polariteit van de microschakelaar Verbogen motorknop 	Controleer of de motorknop en de microschakelaar op de gasregeling naar behoren werken. Vervang eventueel beschadigde onderdelen.
F03	F03, neem contact op met de klantenservice	<ul style="list-style-type: none"> De bedrading van het thermokoppel is niet correct De bedrading van het thermokoppel is niet verbonden 	Controleer of alle draden van het thermokoppel correct zijn verbonden.
F04	F04, storing in de ontstekingsprocedure. Wacht 1 minuut. Probeer het ontsteken opnieuw. OPMERKING: Na 3 mislukte ontstekingsprocedures verschijnt F06.	<ul style="list-style-type: none"> Geen gastoevoer Lucht in de toevoerleiding van de waakvlam Geen vonk 	Controleer of de gastoevoer naar de haard in orde is. Controleer of de ontstekingskabel goed op de waakvlam en de gasregeling is aangesloten. Controleer of de ontstekingskabel niet is beschadigd. Controleer of de witte keramische behuizing van de ontstekingspen niet defect is.
F05	F05, neem contact op met de klantenservice	<ul style="list-style-type: none"> Onvoldoende thermospanning Lucht in de toevoerleiding van de waakvlam Lage inlaatdruk van het gas Slecht thermokoppel 	Controleer of alle draden van het thermokoppel correct zijn verbonden. Controleer of de gastoevoer naar de haard in orde is. Vervang het thermokoppel.
F06	F06, neem contact op met de klantenservice	<ul style="list-style-type: none"> Geen gastoevoer Lucht in de toevoerleiding van de waakvlam Geen vonk 	Controleer of de gastoevoer naar de haard in orde is. Controleer of de ontstekingskabel goed op de waakvlam en de gasregeling is aangesloten. Controleer of de ontstekingskabel niet is beschadigd. Controleer of de witte keramische behuizing van de ontstekingspen niet defect is.
F07	F07, vervang batterijen afstandsbediening	<ul style="list-style-type: none"> Laag batterijvermogen in de afstandsbediening 	Vervang batterijen afstandsbediening

Foutcode	Melding in Barbas Gas Fireplace App	Mogelijke oorzaak	Mogelijke oplossing
F08	F08, neem contact op met de klantenservice	<ul style="list-style-type: none"> Lage voeding naar de ontvanger (door de licht/ventilator-module of door een netadapter). 	Controleer of de licht/ventilator-module (of netadapter) naar behoren werkt. Vervang eventueel beschadigde onderdelen. (Verwijder de batterijen van de ontvanger, indien aanwezig)
F09	F09, (wordt uitsluitend op de afstandsbediening weergegeven)	<ul style="list-style-type: none"> Ontvanger en afstandsbediening zijn niet gesynchroniseerd 	Synchroniseer de ontvanger en de afstandsbediening zoals beschreven in de installatiehandleiding van het toestel.
F12	F12, neem contact op met de klantenservice	<ul style="list-style-type: none"> De temperatuur van de ontvanger is hoger dan 60°C. (Uitsluitend als batterijen in de ontvanger aanwezig zijn.) 	Verwijder de batterijen uit de ontvanger.
F13	F13, neem contact op met de klantenservice	<ul style="list-style-type: none"> De temperatuur van de ontvanger is hoger dan 80°C. 	Zorg voor voldoende luchtcirculatie rondom de ontvanger. Bescherm indien nodig de ontvanger met een extra hittedeksel.
F14	F14, neem contact op met de klantenservice	<ul style="list-style-type: none"> Verkeerde ontvanger 	Controleer of de juiste ontvanger is aangesloten.
F16	F16, Afstandsbediening buiten bereik	<ul style="list-style-type: none"> De afstandsbediening is langer dan 1,5 uur buiten bereik Elektrische interferentie 	Zorg dat de afstandsbediening zich altijd in dezelfde ruimte als de gashaard bevindt. Zorg dat andere elektrische toestellen de werking van de afstandsbediening van de gashaard niet kunnen verstoren.
F17	F17, neem contact op met de klantenservice	<ul style="list-style-type: none"> Inlaatspanning hoger dan 7,25 V Storing in de licht/ventilator-module (of de netadapter) 	Controleer of de licht/ventilator-module (of netadapter) naar behoren werkt. Vervang eventueel beschadigde onderdelen.
F18	F18, neem contact op met de klantenservice	<ul style="list-style-type: none"> Het schakelpaneel/de touchpad (optie) is vergrendeld Kortsluiting in de kabel of de knop 	Controleer of het schakelpaneel/de touchpad naar behoren werkt. Vervang het schakelpaneel/de touchpad en de kabel in geval van een defect.

Foutcode	Melding in Barbas Gas Fireplace App	Mogelijke oorzaak	Mogelijke oplossing
F19	F19, neem contact op met de klantenservice	<ul style="list-style-type: none"> • Onvoldoende thermospanning • Storing in het thermokoppel • Lage inlaatdruk van het gas • Verkeerde beïnvloeding van het thermokoppel op de vlam • Koolstof ontstaat op het thermokoppel • Storing in de gasregeling • Weerstand in het thermische stroomsysteem 	Controleer of alle draden van het thermokoppel correct zijn verbonden. Controleer of de gastoevoer naar de haard in orde is. Reinig of vervang het thermokoppel. Vervang de gasregeling.
F26	F26, neem contact op met de klantenservice	<ul style="list-style-type: none"> • De temperatuur van de ontvanger is hoger dan 60°C. (Uitsluitend als batterijen in de ontvanger aanwezig zijn.) • De temperatuur van de ontvanger is hoger dan 80°C. 	Verwijder de batterijen uit de ontvanger. Zorg voor voldoende luchtcirculatie rondom de ontvanger. Bescherm indien nodig de ontvanger met een extra hitteschild.
F27	F27, neem contact op met de klantenservice	<ul style="list-style-type: none"> • De afstandsbediening is langer dan 3 uur niet met de ontvanger verbonden geweest. 	Plaats nieuwe batterijen in de afstandsbediening. Verbind de afstandsbediening met de ontvanger. Zie de gebruikershandleiding van het toestel. Controleer of de voeding naar de ontvanger correct werkt. Verbind de afstandsbediening met de ontvanger. Zie de gebruikershandleiding van het toestel.
F28	F28, waakvlam op commando	<ul style="list-style-type: none"> • De waakvlam gaat na 5 dagen uit als gedurende deze gehele periode de waakvlam continu heeft gebrand maar de hoofdbranders niet zijn bediend. 	Start het toestel met de afstandsbediening of de Barbas Gas Fireplace App.
F31	F31, neem contact op met de klantenservice	<ul style="list-style-type: none"> • Algemene elektronische fout • De verbindingskabel tussen de ontvanger en de Wi-Fi Box is defect 	Druk op de resetknop op de ontvanger tot een pieptoon klinkt. (Zie de gebruikershandleiding van het toestel.) Neem contact op met uw dealer als het probleem blijft bestaan.

Fout-code	Melding in Barbas Gas Fireplace App	Mogelijke oorzaak	Mogelijke oplossing
F41	F41, controleer de wifi	<ul style="list-style-type: none"> Geen stroom naar de Barbas Wi-Fi Box 3 of de Wi-Fi-router. 	Controleer of de voeding correct werkt.
		<ul style="list-style-type: none"> Geen Wi-Fi-verbinding met de Barbas Wi-Fi Box 3 en/of het mobiele apparaat. 	Controleer of het mobiele apparaat met het juiste Wi-Fi-thuisnetwerk is verbonden.
			Controleer of de instellingen van de Wi-Fi-router aan de in paragraaf 4.7 genoemde eisen voldoen. Neem als het probleem hiermee niet is opgelost contact op met de leverancier van de router.
F42	F42, controleer de Wi-Fi Box	<ul style="list-style-type: none"> De router is uitgeschakeld. 	Zorg dat de router is ingeschakeld.
		<ul style="list-style-type: none"> Geen verbinding tussen de router en de mobiele telefoon of tablet. 	Zorg dat het mobiele apparaat verbinding met een Wi-Fi-netwerk kan maken.
		<ul style="list-style-type: none"> Het mobiele apparaat is niet met het juiste Wi-Fi-thuisnetwerk verbonden. 	Controleer of het mobiele apparaat met het juiste Wi-Fi-thuisnetwerk is verbonden.
		<ul style="list-style-type: none"> De router communiceert met een ander apparaat. 	Na een paar seconden verdwijnt de foutmelding als de router gereed is voor communicatie met de Barbas Wi-Fi Box 3.
F43	F43, Geen ontvanger verbonden, neem contact op met de klantenservice	<ul style="list-style-type: none"> Geen communicatie tussen ontvanger en Barbas Wi-Fi Box 3. 	Neem contact op met de dealer.
F44	F44, neem contact op met de klantenservice	<ul style="list-style-type: none"> De afstandsbediening bevindt zich niet binnen het bereik van de ontvanger. 	Plaats de afstandsbediening in de buurt van het toestel.
		<ul style="list-style-type: none"> De batterijen in de afstandsbediening zijn leeg. 	Vervang de batterijen.
		<ul style="list-style-type: none"> Fout in de ontvanger. 	Druk op de resetknop op de ontvanger totdat u een pieptoon hoort. Zie de gebruikershandleiding van het toestel.

Foutcode	Melding in Barbas Gas Fireplace App	Mogelijke oorzaak	Mogelijke oplossing
F46	F46, (wordt uitsluitend op de afstandsbediening weergegeven)	<ul style="list-style-type: none"> • Geen of een slechte verbinding tussen de ontvanger en de afstandsbediening • Geen stroom naar de ontvanger (geen voeding door de licht/ventilatormodule) • Laag communicatiebereik (fout in voeding door de licht/ventilatormodule, de afstandsbediening communiceert niet met de ontvanger) 	Controleer of de voeding van de licht/ventilatormodule naar de ontvanger naar behoren werkt. Controleer of de batterijen van de afstandsbediening in goede staat zijn.
F49	F49, neem contact op met de klantenservice	<ul style="list-style-type: none"> • De software van de ontvanger wordt niet door Wi-Fi Box versie 2 ondersteund 	Vervang de ontvanger door een nieuwe versie.
F50	F50, neem contact op met de klantenservice	<ul style="list-style-type: none"> • De software van de afstandsbediening wordt niet door Wi-Fi Box versie 2 ondersteund 	Vervang de afstandsbediening door een nieuwe versie.



Opmerking: Zorg als u contact opneemt met uw dealer dat u foto's van de blauwe of witte stickers op de Barbas Wi-Fi Box 3 en de ontvanger beschikbaar hebt. Maak ook, indien van toepassing en mogelijk, screenshots van de foutcode die in de Barbas Gas Fireplace App wordt weergegeven of maak een screenshot van het scherm op het moment dat het probleem zich voordoet.

11.3 Reset van de Barbas Wi-Fi Box 3

Druk met bijvoorbeeld een paperclip de resetknop op de Barbas Wi-Fi Box 3 in.

Druk op resetknop	LED	Functie
Voeding AAN of 1 seconde reset	LED 2 knippert rood, groen en blauw	Als geen netwerk is ingesteld, wordt de AP-modus ¹⁾ gedurende 2 uur geactiveerd. Als het netwerk na 2 uur niet is ingesteld, gaat de AP-modus naar de stand-bymodus (LED 2 is uit).
7 seconden (aanbevolen)	LED 1 knippert iedere 0,5 seconde blauw	Verwijdert de Wi-Fi-instellingen en activeert de AP-modus ¹⁾ gedurende 2 uur.
20 seconden	LED 1 knippert iedere 0,05 seconde blauw	Zet de Barbas Wi-Fi Box 3 terug op fabrieksinstellingen en activeert de AP-modus ¹⁾ gedurende 2 uur.

¹ Access Point-modus: De Barbas Wi-Fi Box 3 herkent een Wi-Fi-netwerk en is gereed hiermee verbinding te maken.

12 Technische gegevens

	Barbas Wi-Fi Box 3
Temperatuurbereik	0 °C - 80 °C
Radiofrequentie	2,4 GHz
Voeding	230 VAC / 6 VDC
Draadloze communicatie	<ul style="list-style-type: none">• WPA2 identificatie• AES 256-bits coderingsbeveiliging• Compatibel met IEEE 801.11 b/g/n• Bluetooth LE v5.0 Klasse 1
Energieverbruik	<ul style="list-style-type: none">• Nominaal: max. 0,5 W• Standby: max. 5 mA

13 Garantievoorwaarden

Voor het indienen van een claim onder garantie is het belangrijk om het Barbas-toestel na aankoop via www.barbas.com te registreren.

Garantievoorwaarden van Barbas

Barbas B.V. garandeert de kwaliteit van het geleverde Barbas-toestel en van de gebruikte materialen. Alle Barbas-toestellen worden volgens de hoogste kwaliteitsnormen ontwikkeld en gefabriceerd. Mocht ondanks dit alles iets mis blijken te zijn met het door u aangeschafte Barbas-toestel, dan biedt Barbas B.V. de volgende fabrieksgarantie.

Artikel 1: Garantie

1. Indien Barbas B.V. vaststelt dat het door u aangeschafte Barbas-toestel defect is als gevolg van een fout in de constructie of het materiaal, dan garandeert Barbas B.V. reparatie of vervanging van het toestel zonder enige kosten voor arbeid of reserveonderdelen in rekening te brengen.
2. Reparatie of vervanging van het Barbas-toestel zal door Barbas B.V. of door een door Barbas B.V. aangewezen Barbas-dealer worden uitgevoerd.
3. Deze garantie vormt een aanvulling op de bestaande wettelijke nationale garantie van Barbas-dealers en Barbas B.V. in het land van aankoop en is niet bedoeld als een beperking van uw rechten en claims op basis van de toepasselijke wettelijke bepalingen.

Artikel 2: Garantievoorwaarden

1. Neem voor het indienen van een garantieclaim contact op met de Barbas-dealer.
2. Klachten dienen zo snel mogelijk na het ontdekken van het defect te worden gemeld.
3. Klachten worden uitsluitend geaccepteerd als zij samen met het in de bijgesloten documenten vermelde serienummer van het Barbas-toestel bij de Barbas-dealer worden ingediend.
4. Daarnaast moet ook het originele ontvangstbewijs (factuur, ontvangstbewijs, aankoopbon) met hierop de datum van aankoop worden ingediend.
5. Reparaties en vervangingen tijdens de garantieperiode verschaffen geen recht op verlenging van de garantieperiode. Na reparatie of vervanging van garantieonderdelen geldt de aankoopdatum van het Barbas-toestel als ingangsdatum van de garantieperiode.
6. Indien een bepaald onderdeel onder de garantie valt en het originele onderdeel niet langer verkrijgbaar is, dient Barbas B.V. te zorgen voor levering van een alternatief onderdeel van minimaal dezelfde kwaliteit.

Artikel 3: Uitsluitingen van de garantie

1. De garantie op het Barbas-toestel komt te vervallen indien:
 - a. het toestel niet volgens de installatie-instructies en de nationaal en/of lokaal geldige voorschriften is geïnstalleerd;
 - b. het toestel niet door een erkende Barbas-dealer is geïnstalleerd, aangesloten of gerepareerd;
 - c. het toestel niet volgens de gebruiksinstructies is gebruikt of onderhouden;

- d. het toestel is aangepast, verwaarloosd of ruw behandeld;
 - e. het als gevolg van externe oorzaken (buiten het toestel zelf), bijvoorbeeld blikseminslag, waterschade of brand, beschadigd is geraakt;
2. Daarnaast komt de garantie te vervallen als de originele aankoopbon enige wijziging, schrapping of verwijdering toont of onleesbaar is.

Artikel 4: Garantiegebied

1. De garantie is uitsluitend geldig in de landen waar Barbas-toestellen via een officieel dealernetwerk worden verkocht.

Artikel 5: Garantieperiode

1. Deze garantie wordt uitsluitend gedurende de garantieperiode geboden.
2. Voor het hoofddeel van het Barbas-toestel geldt een garantieperiode van 10 jaar tegen constructie- en/of materiaalfouten, ingaande op het moment van aankoop.
3. Voor andere onderdelen van het Barbas-toestel geldt een gelijke garantie vanaf het moment van aankoop voor een periode van twee jaar.
4. Voor door de gebruiker te onderhouden onderdelen, zoals de ruit, het glasafdichtingskoord en de binnenzijde van de verbrandingskamer, geldt een gelijke garantie tot na de eerste keer branden van het toestel.

Artikel 6: Aansprakelijkheid

1. Een door Barbas B.V. onder deze garantie toegekende claim betekent niet automatisch dat Barbas B.V. zich ook aansprakelijk stelt voor eventuele schade. De aansprakelijkheid van Barbas B.V. zal nooit verder reiken dan de in deze garantievoorwaarden opgenomen bepalingen. Iedere vorm van aansprakelijkheid van Barbas B.V. voor gevolgschade wordt uitdrukkelijk uitgesloten.
2. De bepalingen in deze voorwaarden zijn niet geldig indien en voor zover zij van verplichte bepalingen afwijken.
3. Alle door Barbas B.V. gesloten overeenkomsten vallen onder de algemene verkoop- en leveringsvoorwaarden voor de technologische industrie van FME-CWM, tenzij specifiek schriftelijk anders vermeld en voor zover deze volgens de toepasselijke wet zijn toegestaan.

Barbas B.V.
Hallenstraat 17
5531 AB Bladel
Nederland

E-mail: info@Barbas.com

Bewaar de bijgesloten documenten zorgvuldig; hierop staat het serienummer van het toestel vermeld. Dit heeft u nodig als u een claim onder garantie wilt indienen.

barbas .

Uw Barbas-dealer