

barbas .

Manuale per l'installazione e l'uso

Barbas Wi-Fi Box 3



App Barbas Gas Fireplace

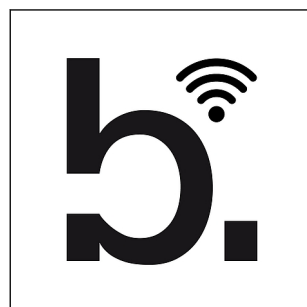

© Barbas BV

È vietato riprodurre, archiviare in sistemi di ricerca o trasmettere il presente documento, in tutto o in parte, in qualsiasi forma o con qualsivoglia mezzo, sia esso elettronico, meccanico, tramite fotocopie, registrazione o altro, senza previa autorizzazione scritta di Barbas BV. Il presente documento può contenere inesattezze tecniche o errori tipografici. Barbas BV si riserva pertanto il diritto di rivedere il contenuto del presente documento di tanto in tanto.

Informazioni per i contatti

Barbas BV

Hallenstraat 17, 5531 AB Bladel, The Netherlands

E-mail: info@barbas.com

www.barbas.com

Sommario

1	Informazioni sul presente documento.....	5
2	Come utilizzare il presente documento.....	6
2.1	Avvertenze e avvisi utilizzati nel documento.....	6
2.2	Documentazione correlata.....	6
3	Descrizione.....	7
3.1	Usò previsto.....	7
3.2	Panoramica Barbas Wi-Fi Box 3	7
3.3	Indicazione LED	8
4	Requisiti.....	9
4.1	Router Wi-Fi.....	9
4.2	Ricevitore.....	9
4.3	Telecomando	9
4.4	Dispositivo mobile.....	9
5	Installazione del Box Wi-Fi 3.....	10
6	Descrizione dei simboli dell'app.....	11
6.1	Simboli - Generale.....	11
6.2	Simboli - Avvertenze.....	12
6.3	Simboli - Menu.....	12
6.4	Simboli - Impostazioni.....	13
6.5	Simboli - Opzioni di funzionamento.....	14
7	Configurazione iniziale dell'app	15
7.1	Download dell'app Barbas.....	16
7.2	Wi-Fi.....	16
7.3	Autorizzazioni.....	17
7.4	Scegliere lingua e autorizzazioni.....	17
7.5	Termini e condizioni.....	18
7.6	Aggiungi camino.....	18
7.7	Aggiungere il Box Barbas Wi-Fi del caminetto a gas.....	19
7.8	Configurazione.....	24
7.9	Impostazioni dell'app - Impostare Temperatura e ora.....	25
7.10	Aggiungere un ulteriore caminetto a gas.....	26
7.11	Eliminare un caminetto a gas.....	26
7.12	Impostazioni dell'apparecchio.....	27

8	Azionamento del caminetto.....	30
8.1	ON / OFF.....	31
8.2	Modalità Manuale.....	33
8.3	Modalità da programma.....	34
8.4	Modalità Termostatica.....	35
8.5	Modalità Eco.....	35
8.6	Illuminazione.....	36
8.7	Ventola.....	36
8.8	Timer.....	37
8.9	2° bruciatore.....	37
9	Supporto.....	38
10	Domande frequenti.....	39
11	Risoluzione dei problemi.....	40
11.1	Possibili problemi e soluzioni.....	40
11.2	Codici di errore.....	42
11.3	Reset del Barbas Wi-Fi Box 3.....	47
12	Dati tecnici.....	48
13	Condizioni di garanzia.....	49

1 Informazioni sul presente documento

Il presente documento contiene le informazioni necessarie per effettuare le seguenti attività sul Barbas Wi-Fi Box 3 in combinazione con l'App Barbas Gas Fireplace:

- Installazione
- Funzionamento

Il presente documento è una parte essenziale dell'apparecchio. Leggere attentamente il presente manuale prima di effettuare qualsiasi intervento sull'apparecchio. Conservare il manuale in un luogo sicuro.

Le istruzioni originali del documento sono in inglese. Tutte le versioni del documento in altre lingue sono traduzioni delle istruzioni originali. Non è sempre possibile fornire illustrazioni dettagliate di ogni singolo elemento dell'apparecchio. Le illustrazioni sono fornite esclusivamente a scopo istruttivo. Le schermate della App Barbas Gas Fireplace sono prese da uno smartphone. Le schermate dell'App Barbas Gas Fireplace su altri dispositivi mobili possono essere diverse.

2 Come utilizzare il presente documento

1. Acquisire familiarità con la struttura e il contenuto del documento.
2. Verificare di aver compreso tutte le istruzioni.
3. Effettuare le procedure completamente e rispettando la sequenza fornita.

2.1 Avvertenze e avvisi utilizzati nel documento

Avvertenza



La mancata osservanza di queste istruzioni causa il rischio di lesioni personali o decesso.

Avviso

La mancata osservanza di queste istruzioni comporta il rischio di danni all'apparecchio o alle proprietà.

Nota

Una nota mostra maggiori informazioni.

Simbolo	Descrizione
	Simbolo visivo della presenza di un pericolo
	Simbolo visivo della presenza di maggiori informazioni

2.2 Documentazione correlata

Tutti i documenti appartenenti all'apparecchio a gas Barbas.

- Manuale di istruzioni
- Manuale di preparazione
- Manuale di installazione e manutenzione
- Manuale per l'utente
- Istruzioni di montaggio per il sistema coassiale di flusso

3 Descrizione

3.1 Uso previsto

Il Barbas Wi-Fi Box 3 è progettato per l'uso in ambienti interni in combinazione con un apparecchio a gas Barbas o Bellfires e con l'App Barbas Gas Fireplace, unitamente a un telecomando. Non utilizzare l'apparecchio per altri scopi.

3.2 Panoramica Barbas Wi-Fi Box 3

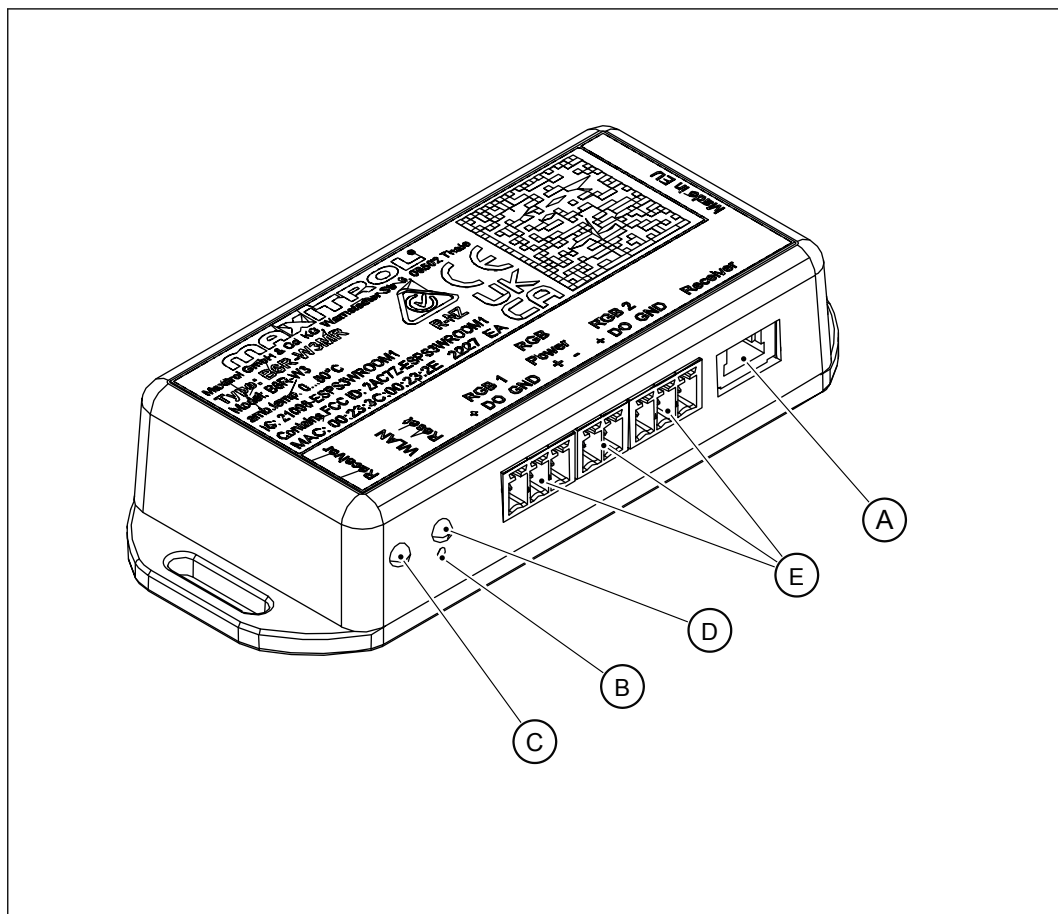

	Elemento	Descrizione
A	Raccordo	Connettore per il cavo al ricevitore
B	Pulsante di reset	Reset del Barbas Wi-Fi Box 3. Utilizzare una graffetta per premere il pulsante.
C	LED 1	Mostra lo stato della connessione al ricevitore
D	LED 2	Mostra lo stato della connessione Wi-Fi
E	RGB 1-3	Connessioni dei LED. Non in uso



Avvertenza: Gli apparecchi a gas Barbas non supportano l'illuminazione interna a LED. Non è consentito installare alcun tipo di luce LED nell'apparecchio. La mancata osservanza di questa istruzione può danneggiare l'apparecchio.

3.3 Indicazione LED

Il Barbas Wi-Fi Box 3 è dotato di due LED nei colori rosso/verde/blu.

	Elemento	Descrizione
LED 1	Verde	Connesso al ricevitore
	Rosso	Non connesso al ricevitore
	Spento	Modalità Stand by attiva. Nessuna alimentazione
LED 2	Verde	Connesso alla rete di casa (router)
	Blu/verde lampeggiante	È stata rilevata una rete Wi-Fi
	Rosso	Non connesso alla rete di casa (router)
	Spento	Modalità standby attiva o nessuna alimentazione

4 Requisiti

4.1 Router Wi-Fi

Requisiti minimi per il router Wi-Fi:

- Compatibile con IEEE 802.11n/g/b
- Crittografia WPA2
- Radiofrequenza: 2,4 GHz
- Canale auto Wireless: Ricerca automatica per canale radio Wi-Fi privo di interferenze
- Supporto del protocollo User Datagram Protocol (UDP)
- È richiesta la connessione a mDNS per garantire che il processo Easy Commission Process funzioni.

Se il router Wi-Fi fa parte della rete aziendale o se il router è utilizzabile in una rete aziendale, è necessario abilitare il protocollo User Datagram Protocol (UDP) e/o il broadcasting. Consultare il manuale del router.



Nota:

Al termine della procedura di installazione, è possibile ripristinare le impostazioni iniziali del router, se necessario.

4.2 Ricevitore

- Ricevitore Maxitrol (Symax-2). Questo tipo è riconoscibile grazie alla presenza di un adesivo blu o bianco. Contattare il dealer se sul ricevitore è apposto un adesivo verde (Symax-1) o color argento (GV60).
- Il ricevitore Maxitrol (Symax-2) è alimentato (6 VCC) dal modulo a V illuminazione/ventola Maxitrol. Utilizzare un adattatore di rete da 6 VCC Maxitrol se l'apparecchio non dispone di modulo a V.
- Il ricevitore Maxitrol (Symax-2) fornisce alimentazione (6 VCC) al Barbas Wi-Fi Box 3.
- Le batterie nel ricevitore non sono sufficienti per alimentare il Barbas Wi-Fi Box 3.

4.3 Telecomando

Il Barbas Wi-Fi Box 3 funziona solo con il telecomando a 8 o 10 pulsanti Maxitrol (Symax-2) recante un adesivo blu o bianco.

Contattare il rivenditore se sul telecomando è applicato un adesivo nero (Symax-1) o color argento (GV60).

4.4 Dispositivo mobile











- Tablet o smartphone con IOS 10.0 / Android 10.0 o superiore.
- Connessione Wi-Fi attivata.
- Connessione Bluetooth attivata.

5 Installazione del Box Wi-Fi 3



1. Assicurarsi di avere un ricevitore Maxitrol (Symax-2) e un telecomando Maxitrol (Symax-2) (a 8 o 10 pulsanti). Entrambi sono riconoscibili per la presenza di un adesivo blu o bianco. Altrimenti, contattare il rivenditore.
2. Collegare il cavo a 4 conduttori sul connettore contrassegnato **'SI'** sul ricevitore.
3. Collegare l'altro lato del cablaggio a 4 conduttori sul connettore contrassegnato **'receiver'** (ricevitore) del Barbas Wi-Fi Box 3
4. Verificare che il LED 1 sia verde. Altrimenti, controllare la connessione al ricevitore.

6 Descrizione dei simboli dell'app



6.1 Simboli - Generale

Simbolo	Funzione	Descrizione	
	Home	Accesso alla schermata Home dell'apparecchio o degli apparecchi.	
	Impostazioni	Accesso al menu delle impostazioni: <ul style="list-style-type: none"> • Nome & Icona • Visibilità delle funzionalità • Informazioni sul sistema 	
	Supporto	Accesso al supporto: <ul style="list-style-type: none"> • Pagine di supporto con informazioni sulle funzioni operative. • Informazioni per i contatti 	
	Menu	Accesso al menu: <ul style="list-style-type: none"> • Aggiunta di un apparecchio all'app o eliminazione di un apparecchio dall'app • Unità di misura della temperatura e indicazione dell'ora 	
		ON / OFF	Accensione o spegnimento dell'apparecchio.
		Power	Attivazione o disattivazione delle funzioni operative: <ul style="list-style-type: none"> • Luce (se presente) • Impostazione programmi
		Attivazione / Disattivazione	Attivazione o disattivazione delle funzioni operative.



6.2 Simboli - Avvertenze

Simbolo	Funzione	Descrizione
	Messaggio di errore	È stato rilevato un errore. Non è possibile continuare con la configurazione. Risolvere il problema come indicato nella finestra pop-up.
	Messaggio di errore	È stato rilevato un errore nel funzionamento del caminetto a gas. Risolvere il problema come indicato nella finestra pop-up.
	Avviso	È stata rilevata una sovrapposizione nel programma settimanale. Assicurarsi che non vi siano sovrapposizioni in nessuno dei programmi impostati.

6.3 Simboli - Menu

Simbolo	Funzione	Descrizione
	Aggiungere dispositivo	Aggiungere un ulteriore caminetto a gas Barbas (dispositivo) alla schermata Home dell'app. Possono essere aggiunti fino a 8 caminetti. Tutti i caminetti aggiunti hanno le stesse opzioni per le funzioni.
	Eliminare dispositivo	Eliminare un caminetto a gas dalla schermata Home dell'app.
	Impostazioni dell'app	Per impostare: <ul style="list-style-type: none"> • Unità di misura della temperatura °C o °F • Indicazione oraria 24h o 12h • Lingua

6.4 Simboli - Impostazioni

Simbolo	Funzione	Descrizione
	Nome & Icona	Mostra il nome e l'icona del caminetto a gas. Qui è inoltre possibile modificare il nome e l'icona del caminetto.
	Visibilità delle funzionalità	Mostra le funzionalità visibili nella schermata di controllo dell'app per il caminetto.
	Informazioni sul sistema	Mostra: <ul style="list-style-type: none">• Potenza del segnale (Router/Box Wi-Fi)• Versione del Box Wi-Fi• Versione del ricevitore• Versione del telecomando• Versione dell'app• Data & Ora

6.5 Simboli - Opzioni di funzionamento

Simbolo	Funzione	Descrizione
	Modalità Manuale	Regolazione manuale dell'altezza della fiamma.
	Modalità da programma	Consente di impostare tempo e temperatura al massimo in 8 programmi definiti dall'utente.
	Modalità termostatica	Regolazione automatica della potenza termica in base alla temperatura ambiente impostata e alla temperatura ambiente misurata.
	Modalità Eco	Varia automaticamente l'altezza della fiamma in base a uno dei tre cicli preimpostati disponibili. Può essere impostata la temperatura ambiente massima desiderata.
	Luce (opzionale)	Funzionamento delle luci (opzionali)
	Ventola (opzionale)	Funzionamento del ventilatore a convezione (opzionale).
	Timer	Impostazione della durata di funzionamento prima dello spegnimento dell'apparecchio.
	Funzione 2° bruciatore (AUX)	Alterna fra singolo e doppio bruciatore (solo per apparecchi a doppio bruciatore).

7 Configurazione iniziale dell'app



Nota: Le schermate riportate nel presente manuale sono riferite a uno smartphone. La schermata della App Barbas Gas Fireplace su un altro dispositivo mobile può apparire diversa nei dettagli. Le funzionalità e l'uso sono gli stessi descritti nel presente manuale.



Nota: Verificare quanto segue:

- La rete domestica è disponibile.
- Lo SSID del router Wi-Fi non è nascosto.
- Il segnale Wi-Fi della rete domestica rientra nell'intervallo richiesto.
- Il router Wi-Fi supporta il protocollo Use Datagram Protocol (UDP).



Nota: Verificare quanto segue:

- il Barbas Wi-Fi Box 3 è connesso al ricevitore e il LED 1 è verde
- le connessioni Wi-Fi e Bluetooth sono attivate nelle impostazioni del dispositivo mobile
- si dispone del nome SSID e della password del router Wi-Fi Generalmente sono riportati su un adesivo apposto sul router.

Effettuare tutte le procedure descritte in questa sezione.

7.1 Download dell'app Barbas

Per scaricare la App Barbas Gas Fireplace cercare "**Barbas**" nell'Apple App Store o in Google Play.



7.2 Wi-Fi

Verificare che la rete Wi-Fi domestica sia connessa con il dispositivo mobile **PRIMA** di avviare App Barbas Gas Fireplace.



7.3 Autorizzazioni

1. Avviare l'App Barbas Gas Fireplace.
2. Toccare il pulsante "Consenti" per collegare i dispositivi bluetooth.
3. Toccare "Consenti una volta" o "Consenti durante l'uso dell'app", per concedere l'autorizzazione alla localizzazione della posizione per trovare il nome SSID del router Wi-Fi domestico.



7.4 Scegliere lingua e autorizzazioni

1. Scegliere la lingua.
2. Toccare il pulsante "Avanti" per continuare.
3. Scegliere le autorizzazioni.
4. Toccare il pulsante "Avanti" per continuare.



7.5 Termini e condizioni

1. Leggere Termini e condizioni.
2. Toccare il pulsante "Accettare" per continuare.

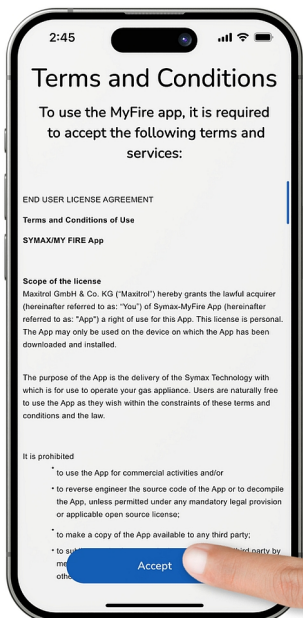

7.6 Aggiungi camino

1. Toccare il pulsante "Aggiungi camino" per continuare.

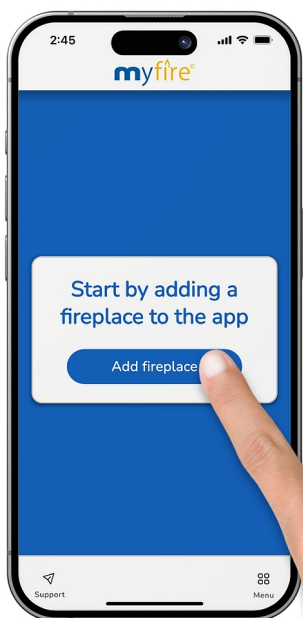

7.7

Aggiungere il Box Barbas Wi-Fi del caminetto a gas

Verificare che il Box Wi-Fi sia correttamente installato nel caminetto a gas.

**Nota:**

È importante sapere che negli ultimi anni sono stati utilizzati vari modelli del Box Barbas Wi-Fi. A seconda del modello di Box Barbas Wi-Fi, esiste un processo di connessione specifico.

Cercare sul Box Wi-Fi la descrizione del tipo.

Modello Box Barbas Wi-Fi	Descrizione del tipo Maxitrol	Anni di pro- duzione	App - Wi-Fi - Wi-Fi Box Processo di connessione
Box Barbas Wi-Fi 3 (V3)	B6R-W3BE	2023 -	Processo di connessione V3
Box Barbas Wi-Fi 2 (V2)	B6R-W2BE	2019 - 2023	Processo di connessione V1/V2
Box Barbas Wi-Fi (1) (V1)	B6R-WBE	2017 - 2019	Processo di connessione V1/V2

Processo di connessione per Box Barbas Wi-Fi 3 (B6R-W3BE)(V3)

1. Toccare il pulsante "Consenti" per trovare i dispositivi sulle reti locali.
2. Toccare il pulsante "📶 / +" per connettersi al caminetto a gas se si dispone di un Box Wi-Fi 3.



Nota: Questa rete non può essere una rete guest o una rete con criteri di blocco.

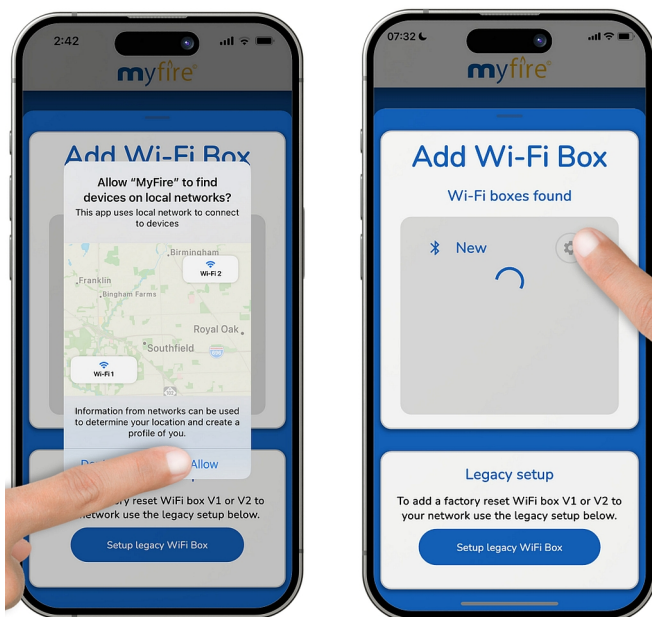

1. Toccare il pulsante "Inserire la password del Wi-Fi".
2. Inserire la password della propria rete domestica.
3. Dopo essere entrati nella rete domestica, toccare il pulsante "Avanti".
4. Una volta stabilita correttamente la connessione, toccare il pulsante "Avanti".

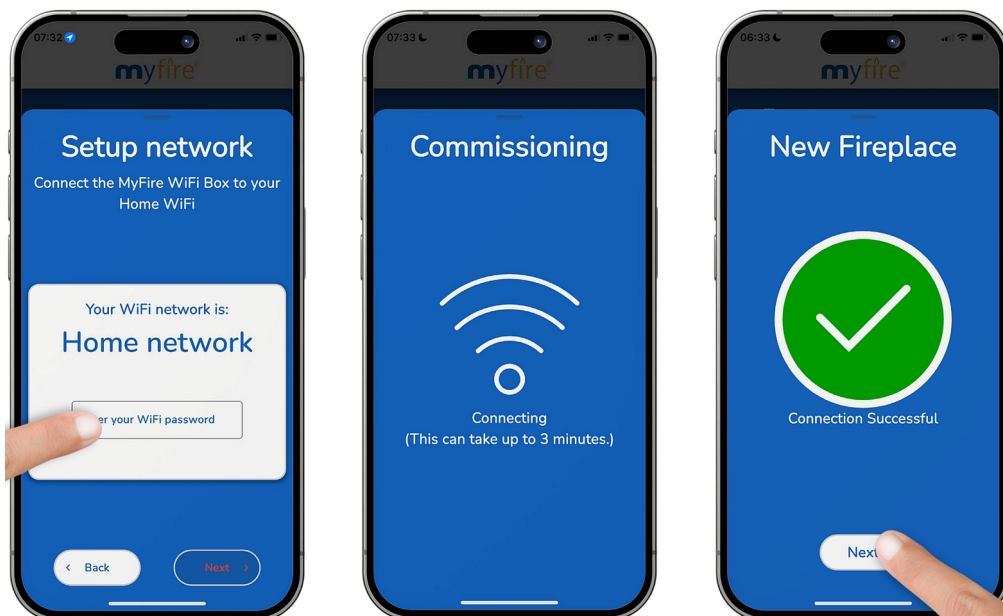

Processo di connessione per Box Barbas Wi-Fi 1 & 2 ((B6R-WBE)(V1) e (B6R-W2BE) (V2))

1. Toccare il pulsante "Consenti" per trovare i dispositivi sulle reti locali.
2. Se si dispone di un Box Wi-Fi (1) (V1) o di un Box Wi-Fi 2 (V2), toccare il pulsante "Configura Box Wi-Fi Legacy".



1. Toccare il pulsante "Inserire la password del Wi-Fi" per inserire la password Wi-Fi.
2. Inserire la password della propria rete domestica.
3. Toccare il pulsante "Avanti" per collegarsi alla rete Wi-Fi domestica.



1. Lasciare l'app e passare alle impostazioni Wi-Fi del proprio telefono.
2. Collegarsi al Box Wi-Fi.

Nome rete: "myfire_WiFi-Box_<number>"

Password: MYFIREPLACE

3. Una volta connessi alla rete Wi-Fi, tornare all'app myFire.



Nota: La connessione alla rete Wi-Fi potrebbe richiedere 3 minuti.

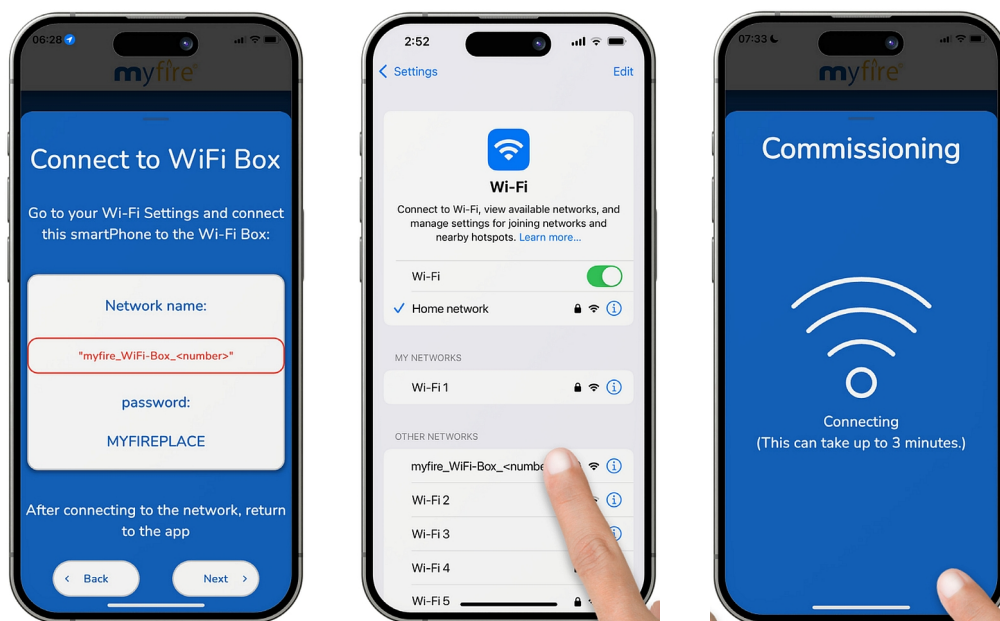

Se il dispositivo smart non si collega automaticamente alla rete domestica:

1. Toccare il pulsante "Rete domestica".
2. Collegarsi alla rete domestica.



Nota: Per collegarsi potrebbero essere necessari alcuni minuti.



Nota: Questa rete non può essere una rete guest o una rete con criteri di blocco.

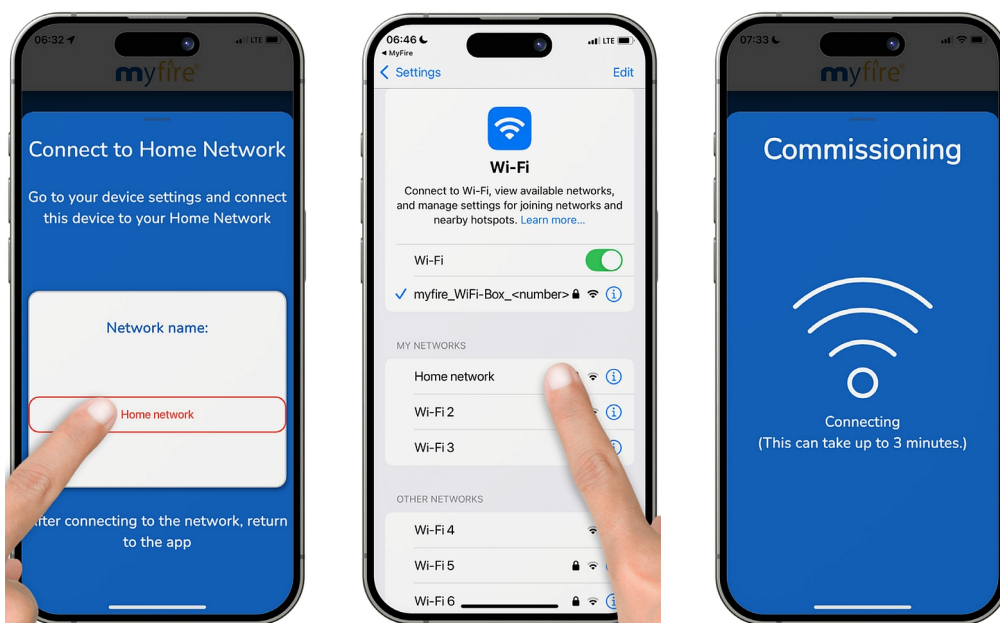

1. Una volta stabilita correttamente la connessione, toccare il pulsante "Avanti".

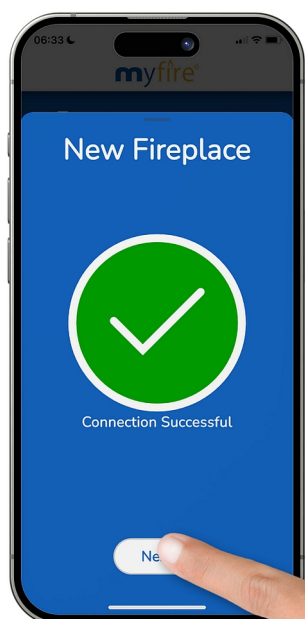

7.8 Configurazione

1. Toccare il pulsante "Nome del caminetto" per modificare il nome del caminetto.
2. Toccare un'icona corrispondente al Nome del caminetto.
3. Una volta terminato, toccare il pulsante "Avanti".

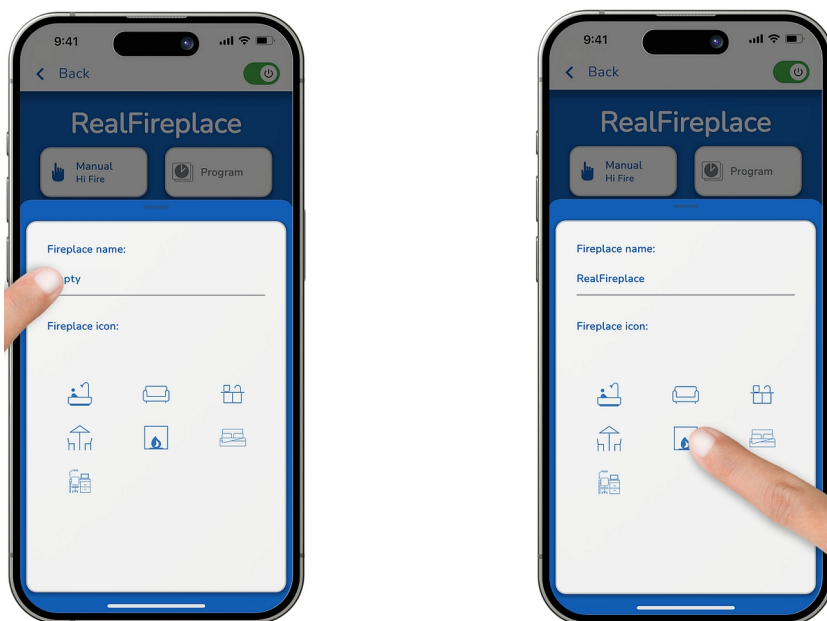

1. Scegliere le funzionalità adatte per il proprio caminetto: Luce, 2° bruciatore, Timer, Ventola (se presenti nel caminetto).
2. Una volta terminato, toccare il pulsante "Fine".



Nota: Le funzionalità LED1 e LED2 non sono in uso.



Congratulazioni:

La App Barbas Gas Fireplace è ora pronta e viene visualizzata la schermata Home.

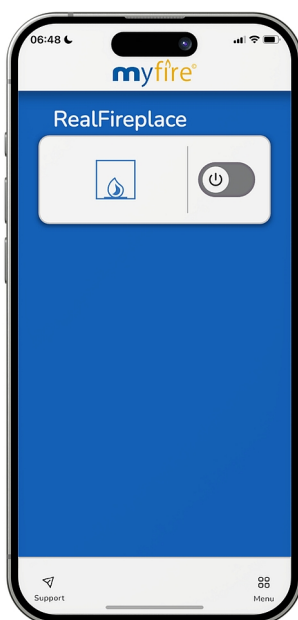

7.9

Impostazioni dell'app - Impostare Temperatura e ora

1. Toccare il pulsante "Menu".
2. Toccare il pulsante "Impostazioni dell'app".
3. Scegliere l'unità di misura della temperatura °C o °F.
4. Scegliere l'indicazione oraria 24h o 12h.



7.10 Aggiungere un ulteriore caminetto a gas

1. Toccare il pulsante "Menu".
2. Toccare il pulsante "Aggiungere dispositivo".
3. Toccare il pulsante "+" per aggiungere un ulteriore caminetto a gas quando compare sullo schermo.

Ripetere i passaggi riportati sopra per ogni ulteriore caminetto a gas. È possibile collegare un massimo di 8 caminetti a gas.

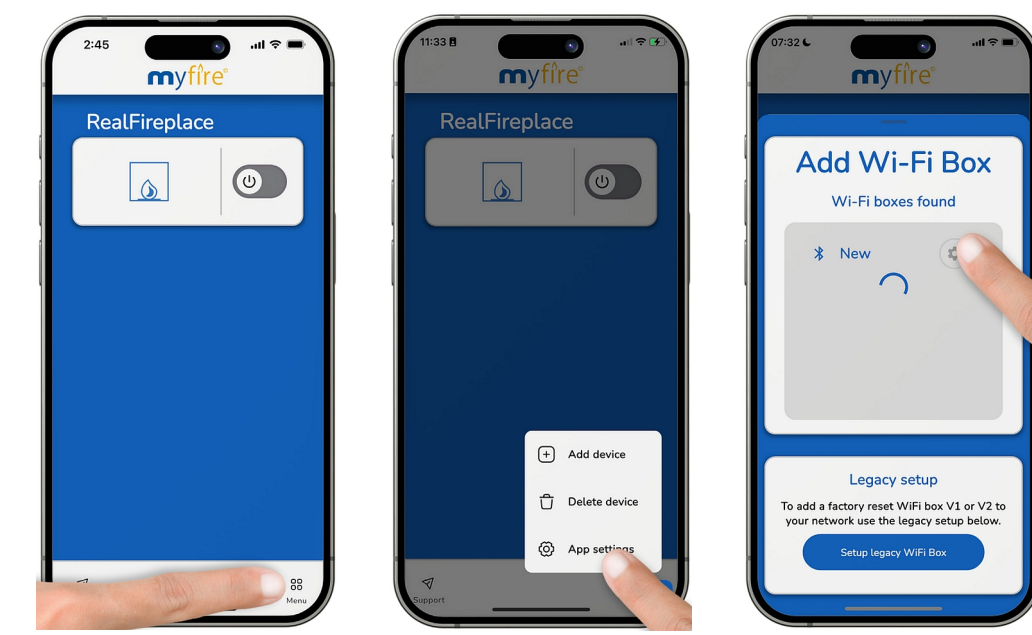

7.11 Eliminare un caminetto a gas

1. Toccare il pulsante "Menu".
2. Toccare il pulsante "Eliminare dispositivo".
3. Toccare il pulsante del "bidone della spazzatura" del caminetto a gas che si desidera rimuovere dallo schermo.

7.12 Impostazioni dell'apparecchio

Accendere il caminetto

1. Il dispositivo smart è ora collegato al caminetto.
2. Far scorrere il pulsante "ON/OFF" verso destra per accendere il caminetto (ON).
3. Toccare il pulsante "OK" per l'accensione.
4. Una volta acceso correttamente il caminetto, toccare l'icona per impostare le funzionalità.



Nota: La sequenza totale dall'avvio all'accensione del bruciatore richiede circa 20 secondi.

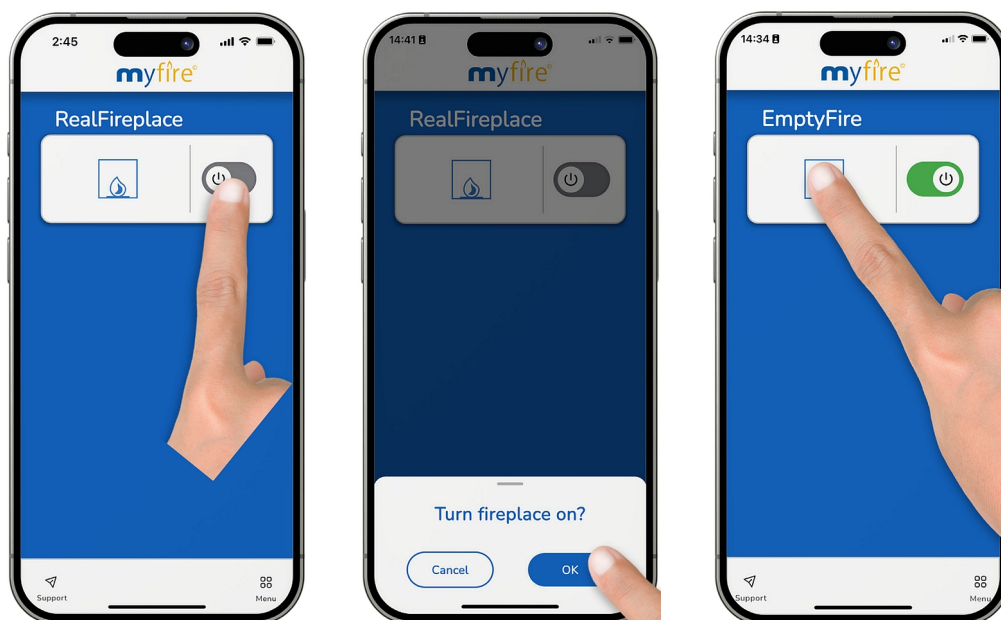

Schermata Home

Impostare la visibilità delle funzionalità

1. Toccare il pulsante "Impostazioni".
2. Toccare il pulsante "Visibilità delle funzionalità".
3. Scegliere le funzionalità corrispondenti al proprio caminetto. (Una volta scelte compariranno nella schermata di controllo).
 - Illuminazione
 - 2° bruciatore
 - Timer
 - Ventola (se presente nel caminetto)



Nota: Le funzionalità LED1 e LED2 non sono in uso.



Schermata di controllo

Impostare nome e icone

1. Toccare il pulsante "Impostazioni".
2. Toccare il pulsante "Nome & Icona".
3. Toccare il nome corrente per modificare il nome del caminetto.
4. Toccare l'icona desiderata da abbinare al nome del caminetto.



Schermata di controllo

Informazioni sul sistema

1. Toccare il pulsante "Impostazioni".
2. Toccare il pulsante "Informazioni sul sistema".
3. Toccare il pulsante " " per sincronizzare la data e l'ora. 

Questa schermata presenta informazioni su:

- Potenza del segnale (Router/Box Wi-Fi)
- Versione del Box Wi-Fi
- Versione del ricevitore
- Versione del telecomando
- Versione dell'app
- Data & Ora

8 Azionamento del caminetto

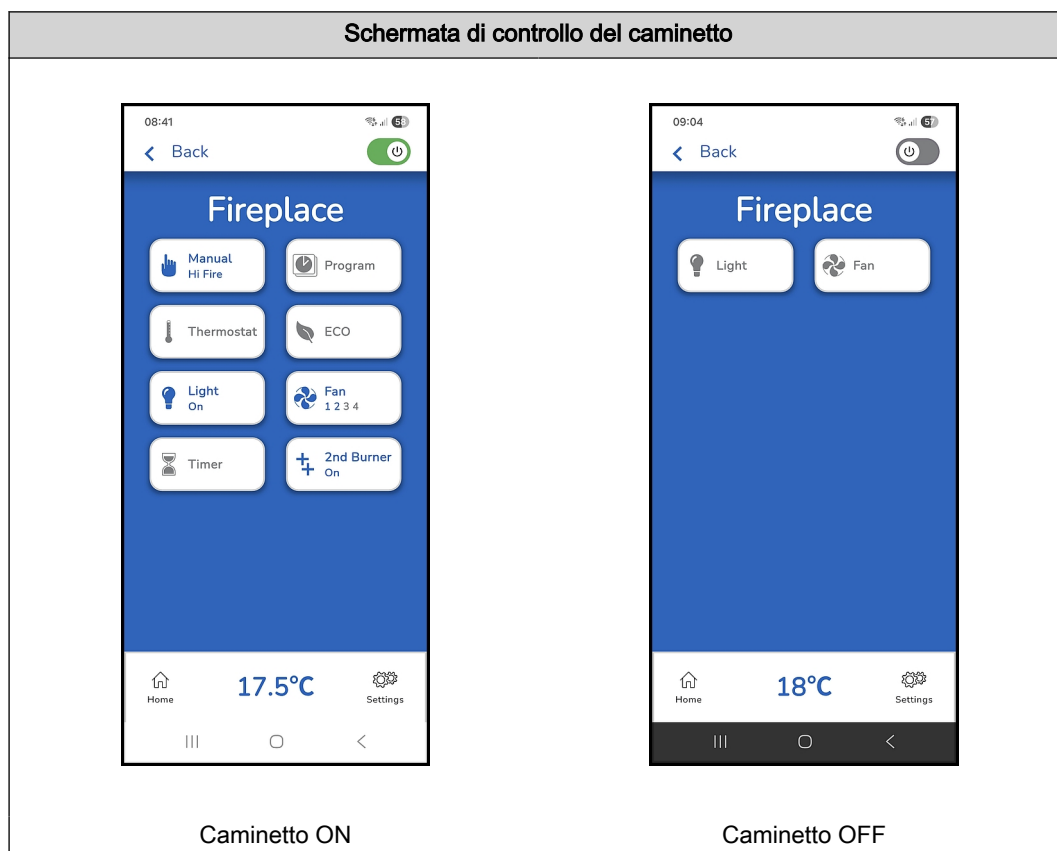

Schermata di controllo:

Accesso ad alcune funzioni di base o attivate. Le funzioni attivate sono indicate in blu. Fare riferimento alla sezione [6.5](#) per una descrizione delle icone.

Temperatura ambiente:

La temperatura della stanza in cui si trova l'apparecchio. La temperatura ambiente viene misurata con il telecomando e inviata al dispositivo mobile.



Nota:

A scopo di risparmio energetico, la fiamma pilota si spegne automaticamente quando l'apparecchio non viene utilizzato per un periodo di 5 giorni. Per evitare questo problema, effettuare due azioni di avvio/arresto automatico per settimana in modalità di programmazione. Vedere il capitolo [8.3](#).

8.1 ON / OFF

La funzione "ON/OFF" è visualizzata nella schermata Home e nella schermata di controllo.

Schermata Home

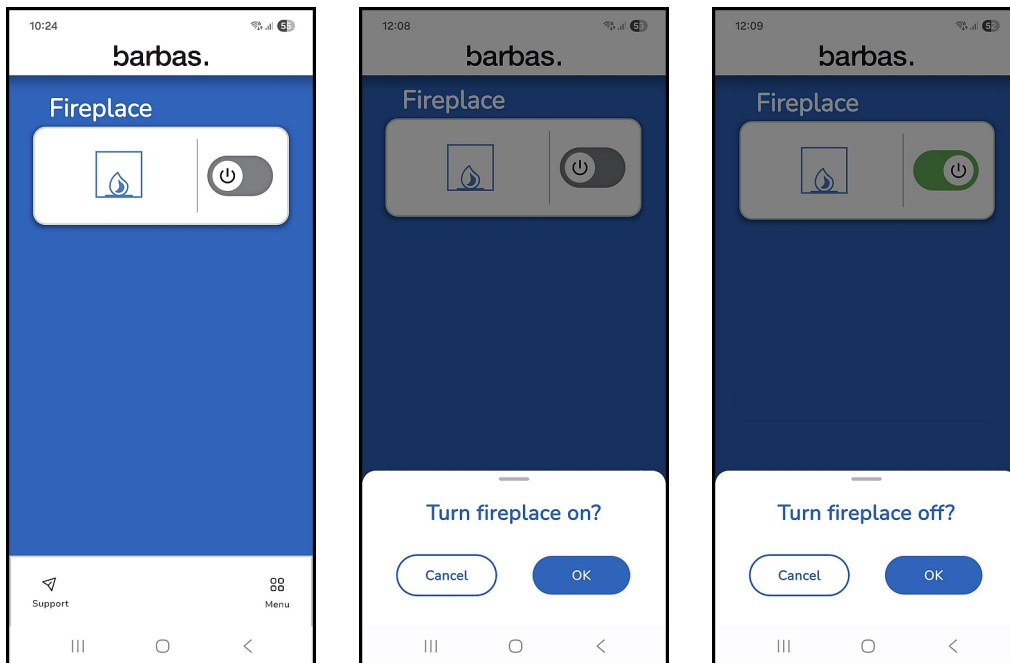

Per accendere il caminetto

1. Accedere alla schermata Home
2. Far scorrere il pulsante "ON/OFF" verso destra per accendere il caminetto (ON).
3. Toccare il pulsante "OK" per l'accensione.



Nota: La sequenza totale dall'avvio all'accensione del bruciatore richiede circa 20 secondi.



Nota: Il caminetto a gas si accende sempre alla potenza termica massima con tutti i bruciatori accesi.

Per spegnere il caminetto

1. Accedere alla schermata Home
2. Far scorrere il pulsante "ON/OFF" verso sinistra per spegnere il caminetto (OFF).
3. Toccare il pulsante "OK" per spegnere.



Nota: Dopo lo spegnimento del caminetto, attendere 30 secondi prima di poterlo riaccendere.

Schermata di controllo

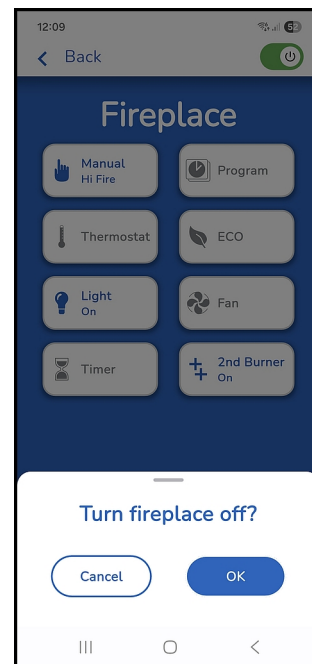
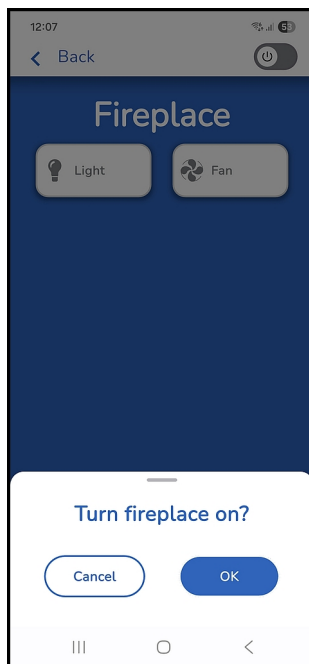
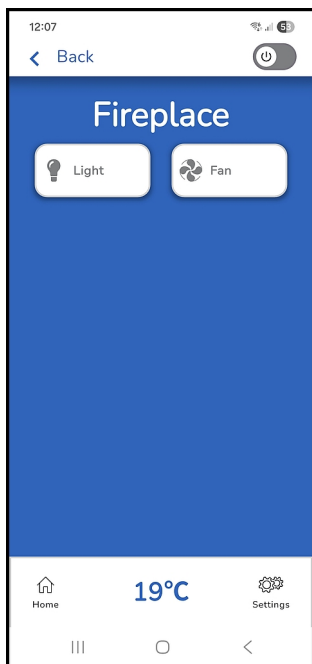

Per accendere il caminetto

1. Accedere alla schermata di controllo
2. Far scorrere il pulsante "ON/OFF" verso destra per accendere il caminetto (ON).
3. Toccare il pulsante "OK" per l'accensione.



Nota: La sequenza totale dall'avvio all'accensione del bruciatore richiede circa 20 secondi.



Nota: Il caminetto a gas si accende sempre alla potenza termica massima con tutti i bruciatori accesi.

Per spegnere il caminetto

1. Accedere alla schermata di controllo
2. Far scorrere il pulsante "ON/OFF" verso sinistra per spegnere il caminetto (OFF).
3. Toccare il pulsante "OK" per spegnere.



Nota: Dopo lo spegnimento del caminetto, attendere 30 secondi prima di poterlo riaccendere.

8.2 Modalità Manuale

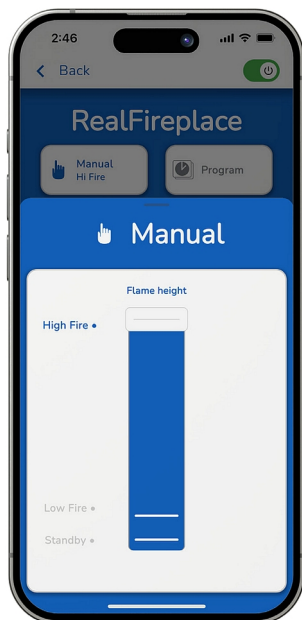

Aumentare o diminuire manualmente l'altezza della fiamma.

1. Toccare l'icona "Manuale".
2. Spostare il cursore verso l'alto o verso il basso per regolare l'altezza della fiamma.



Nota: Per una risposta rapida, toccare il carattere per "Fuoco alto", "Fuoco basso" o "Standby"

Quando la modalità manuale è attivata, viene visualizzata un'icona blu e l'altezza della fiamma viene visualizzata sotto forma di percentuale (%)

8.3 Modalità da programma



È possibile salvare fino a 8 programmi per accendere e spegnere il fuoco in orari e giorni specifici.



Nota: L'apparecchio deve essere attivo per impostare o selezionare una modalità di Programmazione.



Nota: Prima di utilizzare la modalità di Programmazione verificare che l'ora nel Barbas Wi-Fi Box 3 sia sincronizzata con l'ora del dispositivo mobile. Fare riferimento alla sezione [7.12](#).

1. Toccare l'icona "Programma".
2. Toccare il pulsante "ON/OFF" per selezionare il programma desiderato (1 - 8).
3. Toccare il pulsante del giorno desiderato da selezionare (L, M, M, G, V, S, D).
4. Toccare i pulsanti Ora "ON" o Ora "OFF" per scorrere fino agli orari desiderati.
5. Toccare il pulsante "Impostare" per impostare gli orari desiderati.
6. Toccare i pulsanti Temperatura "ON" e/o Temperatura "OFF" per scorrere fino alle temperature desiderate.
7. Toccare il pulsante "Impostare" per impostare le temperature desiderate.

Una modalità Programma attivata viene indicata da un'icona blu con la scritta ON.



Avviso: Se mentre è attivo un programma, in qualunque momento viene selezionato il funzionamento manuale, la modalità Termostatica, la modalità Eco o il timer, il programma attivo si arresta. Per attivare nuovamente il programma, tornare alla funzione 'Modalità di Programmazione'.



Nota: Quando due programmi impostati si sovrappongono, viene visualizzato un punto giallo con un punto esclamativo.

8.4 Modalità Termostatica



Il fuoco si regola automaticamente per mantenere la temperatura impostata in Modalità Termostatica.

1. Toccare l'icona con il "Termostato".
2. Scorrere fino all'impostazione della temperatura ambiente desiderata, quindi toccare il pulsante "Impostare".

Quando la Modalità Termostatica è attivata viene visualizzata un'icona blu e la temperatura impostata.

8.5 Modalità Eco

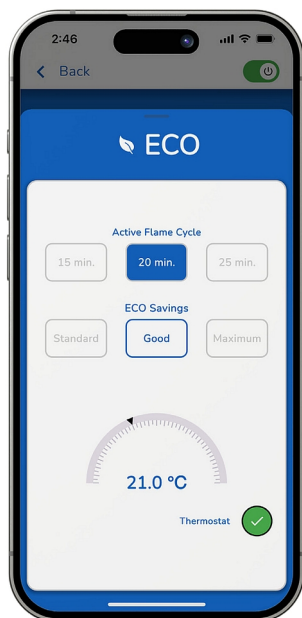

Permette di risparmiare energia mentre ci si gode l'immagine di una fiamma viva.

1. Toccare l'icona "ECO".
2. Selezionare una delle tre opzioni di risparmio: Standard [10%], Buono [25%] o Massima [45%]. La percentuale di efficienza Eco corrispondente viene visualizzata sotto l'arco di 180°.
3. Selezionare una delle tre opzioni di durata del ciclo fiamma attiva: 15 min., 20 min. o 25 min.



Nota: Una durata del ciclo fiamma attiva più breve comporta un movimento più intenso della fiamma viva.

4. Toccare il pulsante Termostato per attivare la Modalità ECO Automatica.
5. Utilizzare l'arco del cursore per impostare la temperatura ambiente desiderata.



Nota: In Modalità ECO Automatica la percentuale di risparmio energetico e la durata del ciclo di fiamma attiva corrispondono per mantenere la temperatura impostata desiderata.

Quando la Modalità Eco è attivata appare un'icona blu e le impostazioni Eco attuali.

8.6 Illuminazione

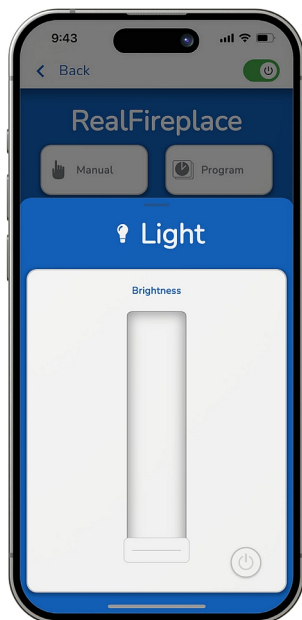

Permette di regolare la luminosità della luce dal 20% al 100%.

1. Toccare l'icona con la "Luce".
2. Spostare il cursore per aumentare o diminuire l'intensità della luce.
3. Per spegnere la luce, premere il pulsante "ON/OFF" o spostare il cursore completamente verso il basso.



Nota: La luce funziona indipendentemente dal sistema di controllo del gas. Quando si riaccende il fuoco, la luce torna automaticamente all'ultimo livello impostato.

Quando la modalità luce è attivata, viene mostrata un'icona blu e la scritta "ON".

8.7 Ventola

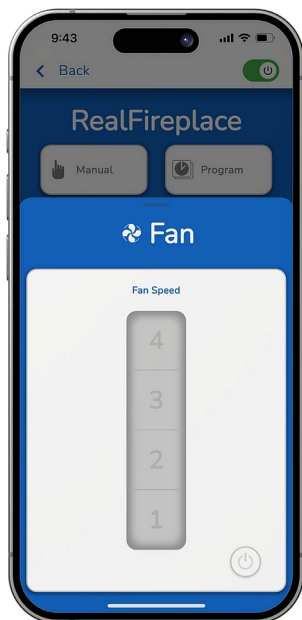

Nota: La funzione ventola è disponibile solo per i caminetti a gas Barbas dotati di ventola di circolazione.



Nota: La ventola non può essere attivata e disattivata manualmente.

La ventola di circolazione ha 4 livelli di velocità.

1. La ventola di circolazione si avvia automaticamente 4-5 minuti dopo l'accensione del caminetto. La ventola funziona alla massima velocità (=impostazione 4) per alcuni secondi poi passa automaticamente al livello di velocità impostato (1, 2, 3 o 4).
2. Impostare la velocità desiderata per la ventola da bassa (1) ad alta (4).
3. Circa 10 minuti dopo lo spegnimento del caminetto, o l'impostazione della sola modalità standby, la ventola si spegne automaticamente.

Quando la ventola è attiva vengono mostrati un'icona blu e la velocità impostata.

8.8 Timer

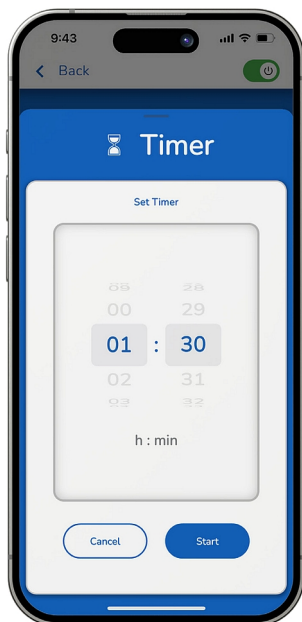

Il timer per il conto alla rovescia spegne automaticamente il fuoco dopo un periodo di tempo prestabilito. La durata massima è 9 ore e 59 minuti.

1. Toccare l'icona "Timer".
2. Scorrere fino all'ora e ai minuti desiderati per impostare l'ora di spegnimento del fuoco.
3. Toccare il pulsante "Avviare" per avviare il timer per il conto alla rovescia.
4. Per fermare il timer per il conto alla rovescia, toccare l'icona "Timer" e premere il pulsante "Arrestare".

Quando il timer per il conto alla rovescia è attivato viene mostrata un'icona blu e il tempo rimanente per il conto alla rovescia.



Nota: Al termine della durata impostata, l'apparecchio si spegne (anche la fiamma pilota viene spenta). I programmi impostati (vedere la sezione [8.3](#)) non sono più attivi. Entrare nella schermata Home o nella schermata di controllo per riavviare l'apparecchio.

8.9 2° bruciatore

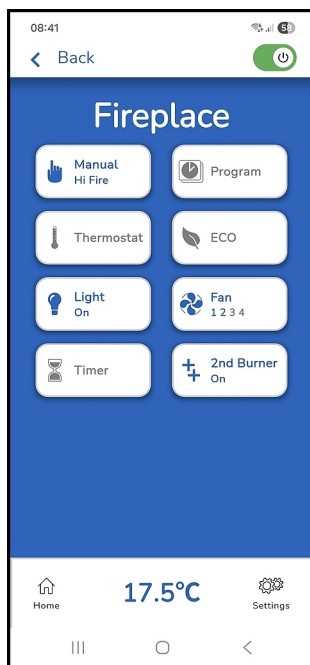

Accende e utilizza un secondo bruciatore decorativo.

1. Per accendere il 2° bruciatore toccare l'icona "2° bruciatore".
2. Per spegnere il 2° bruciatore toccare l'icona "2° bruciatore".

Quando il 2° bruciatore è attivato, viene visualizzata un'icona blu con la scritta "ON".

9 Supporto

Informazioni aggiuntive sono disponibili nella schermata Home.

1. Toccare il pulsante "Supporto".
2. Toccare il pulsante "i" per visualizzare informazioni su tutte le funzioni operative.
3. Toccare il pulsante "Contatto" per i dettagli relativi al produttore.

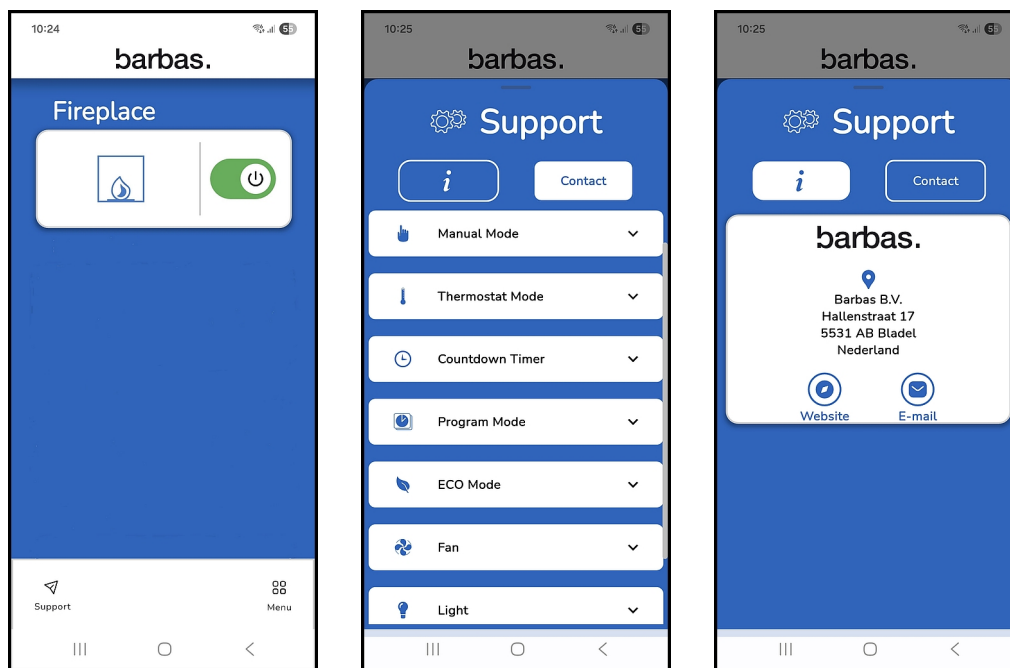

10 Domande frequenti

- La App Barbas Gas Fireplace è compatibile con gli smartphone e i tablet Apple iOS e Google Android.
- La App Barbas Gas Fireplace può essere installata su qualsiasi dispositivo smart.
- La App Barbas Gas Fireplace viene archiviata localmente sul dispositivo smart.
- La App Barbas Gas Fireplace non funziona su PC o computer Mac.
- Per consentire alla App Barbas Gas Fireplace di controllare il caminetto è necessaria una connessione Wi-Fi.
- La App Barbas Gas Fireplace può controllare fino a 8 caminetti a gas. Ogni caminetto richiede un Box Barbas Wi-Fi separato.
- Gli aggiornamenti per la App Barbas Gas Fireplace non presentano costi aggiuntivi e sono disponibili tramite Apple App Store o Google Play.
- Le nuove versioni della App Barbas Gas Fireplace sono annunciate e disponibili nell'App store. La disponibilità di aggiornamenti verrà comunicata nell'app stessa.

11 Risoluzione dei problemi

11.1 Possibili problemi e soluzioni

Problema	Possibile causa	Possibile soluzione	
Il Barbas Wi-Fi Box 3 non è compatibile.	Installazione dell'app non corretta.	Scaricare e installare App Barbas Gas Fireplace.	
Il Barbas Wi-Fi Box 3 non si collega alla rete domestica.	La connessione Bluetooth non è attiva sul dispositivo mobile	Attivare la connessione Bluetooth nelle impostazioni del dispositivo mobile	
	Le impostazioni del router Wi-Fi non soddisfano i requisiti specificati nella sezione 4.1 .	Verificare che le impostazioni del router Wi-Fi soddisfino i requisiti specificati nella sezione 4.1 .	
	Il router Wi-Fi passa automaticamente dalla banda a 2,4 GHz alla banda a 5 GHz o il router Wi-Fi è impostato sulla banda da 5 GHz.		1. Impostare il router Wi-Fi sulla banda da 2,4 GHz. Consultare il manuale del router.
			2. Disattivare il cambio automatico fra le frequenze. Consultare il manuale del router.
		3. Premere il pulsante reset sul Barbas Wi-Fi Box 3 per 7 secondi (fare riferimento alle sezioni 3.2 e 11.3).	
		4. Collegare il Barbas Wi-Fi Box 3 all'App Barbas Gas Fireplace. Fare riferimento alla sezione 7 .	
	Il Barbas Wi-Fi Box 3 non è posizionato nel campo del router Wi-Fi.	Diminuire la distanza fra il Barbas Wi-Fi Box 3 e il router Wi-Fi.	
	L'accesso alla posizione dell'app non è consentito	Consentire l'accesso alla posizione per l'App Barbas Gas Fireplace nelle impostazioni del dispositivo mobile.	
Sull'indicazione di temperatura dell'App Barbas Gas Fireplace viene visualizzato N/D.	Telecomando fuori portata dell'apparecchio.	Assicurarsi che il telecomando sia vicino all'apparecchio.	
	Le batterie sul telecomando sono scariche.	Cambiare le batterie del telecomando. Consultare il manuale per l'utente dell'apparecchio.	
	Errore nel ricevitore.	Premere il pulsante di reset sul ricevitore finché non viene emesso un singolo segnale acustico. Consultare il manuale per l'utente dell'apparecchio.	

Problema	Possibile causa	Possibile soluzione
Un programma impostato non avvia e arresta l'apparecchio all'ora corretta.	L'orologio interno del Barbas Wi-Fi Box 3 non è sincronizzato con l'orologio interno del dispositivo mobile.	<ol style="list-style-type: none"> 1. Accedere alla schermata di controllo dell'apparecchio. 2. Toccare il pulsante Impostazioni. 3. Toccare il pulsante Informazioni sul sistema. 4. Toccare il pulsante "🔄" per sincronizzare la data e l'ora. L'ora si sincronizza con l'ora del dispositivo mobile.
Talvolta l'applicazione non reagisce al Barbas Wi-Fi Box 3.	Più utenti sono collegati allo stesso canale Wi-Fi.	Premere il pulsante reset sul Barbas Wi-Fi Box 3 per 1 secondo per passare a un altro canale (fare riferimento alle sezioni 3.2 e 11.3).
Le funzioni Luce, 2° bruciatore, Timer, Ventola (se presenti nel caminetto) non sono visibili	Le funzioni non sono selezionate nel menu Impostazioni	<ol style="list-style-type: none"> 1. Accedere alla schermata di controllo dell'apparecchio. 2. Toccare il pulsante Impostazioni. 3. Toccare il pulsante Visibilità delle funzionalità. 4. Scegliere le funzioni applicabili.
	Telecomando fuori portata dell'apparecchio.	Assicurarsi che il telecomando sia vicino all'apparecchio.
	Le batterie nel telecomando sono scariche.	Sostituire le batterie del telecomando. Consultare il manuale per l'utente dell'apparecchio.
La rete Myfire_WiFi-Box (solo per Box Barbas Wi-Fi 1 e 2) non è nell'elenco delle reti Wi-Fi disponibili.	Errore nel Box Barbas Wi-Fi 1 / 2 .	<ol style="list-style-type: none"> 1. Premere il pulsante reset sul Box Barbas Wi-Fi 1 / 2 per 7 secondi (fare riferimento alle sezioni 3.2 e 11.3). 2. Arrestare e avviare l'App Barbas Gas Fireplace e riprovare a collegare il Barbas Wi-Fi Box 3. <p>Contattare il rivenditore se il problema persiste.</p>



Nota: Per contattare il rivenditore, tenere a disposizione le foto degli adesivi blu o bianchi sul Barbas Wi-Fi Box 3 e sul ricevitore. Inoltre, se possibile, riprendere le schermate del codice di errore visualizzato dall'App Barbas Gas Fireplace o della pagina in cui si è verificato il problema.

11.2 Codici di errore

Codice di errore	Messaggio nell'App Barbas Gas Fireplace	Possibile causa	Possibile soluzione
F02	F02, contattare l'assistenza	<ul style="list-style-type: none"> La camma sul pulsante del motore non fa contatto con il pulsante del microinterruttore. Microinterruttore rotto Il cablaggio per il motore è rotto. Microinterruttore con polarità invertita Manopola del motore piegata 	Verificare che la manopola di comando del motore e il microinterruttore sul comando del gas funzionino correttamente. Sostituire le eventuali parti danneggiate.
F03	F03, contattare l'assistenza	<ul style="list-style-type: none"> Cablaggio della termocoppia errato Cablaggio della termocoppia non collegato 	Verificare che tutti i fili della termocoppia siano collegati correttamente.
F04	F04, malfunzionamento della sequenza di accensione. Attendere 1 minuto. Riprovare l'accensione. NOTA: Dopo 3 sequenze di accensione non riuscite, viene visualizzato F06.	<ul style="list-style-type: none"> Nessuna erogazione di gas Aria nella linea di alimentazione della fiamma pilota Nessuna scintilla 	Verificare che l'erogazione del gas al caminetto sia corretta. Verificare che il cavo di accensione sia collegato correttamente alla fiamma pilota e al comando del gas. Verificare che il cavo di accensione non sia danneggiato. Verificare che l'alloggiamento in ceramica bianca dello spinotto di accensione non sia rotto.
F05	F05, contattare l'assistenza	<ul style="list-style-type: none"> Termo-tensione insufficiente Aria nella linea di alimentazione della fiamma pilota Bassa pressione di entrata del gas Termocoppia difettosa 	Verificare che tutti i fili della termocoppia siano collegati correttamente. Verificare che l'erogazione del gas al caminetto sia corretta. Sostituire la termocoppia.
F06	F06, contattare l'assistenza	<ul style="list-style-type: none"> Nessuna erogazione di gas Aria nella linea di alimentazione della fiamma pilota Nessuna scintilla 	Verificare che l'erogazione del gas al caminetto sia corretta. Verificare che il cavo di accensione sia collegato correttamente alla fiamma pilota e al comando del gas. Verificare che il cavo di accensione non sia danneggiato. Verificare che l'alloggiamento in ceramica bianca dello spinotto di accensione non sia rotto.
F07	F07, sostituire le batterie del telecomando	<ul style="list-style-type: none"> Bassa carica delle batterie nel telecomando 	Sostituire le batterie del telecomando

Codice di errore	Messaggio nell'App Barbas Gas Fireplace	Possibile causa	Possibile soluzione
F08	F08, contattare l'assistenza	<ul style="list-style-type: none"> Bassa alimentazione elettrica al ricevitore (dal modulo luce/ventola o da un adattatore di rete) 	Verificare che il modulo luce/ventola (o l'adattatore di rete) funzioni correttamente. Sostituire le eventuali parti danneggiate. (Rimuovere le batterie del ricevitore, se presenti)
F09	F09 (visualizzato solo sul telecomando)	<ul style="list-style-type: none"> Ricevitore e telecomando non sono sincronizzati 	Sincronizzare il ricevitore e il telecomando come indicato nel manuale di installazione dell'app.
F12	F12, contattare l'assistenza	<ul style="list-style-type: none"> La temperatura del ricevitore supera 60 °C. (Solo quando nel ricevitore sono presenti le batterie). 	Rimuovere le batterie dal ricevitore.
F13	F13, contattare l'assistenza	<ul style="list-style-type: none"> La temperatura del ricevitore supera 80 °C. 	Verificare che intorno al ricevitore vi sia sufficiente circolazione d'aria. Se necessario, proteggere il ricevitore con uno schermo termico aggiuntivo.
F14	F14, contattare l'assistenza	<ul style="list-style-type: none"> Ricevitore sbagliato 	Assicurarsi che sia collegato il ricevitore corretto.
F16	F16, telecomando fuori portata	<ul style="list-style-type: none"> Telecomando fuori portata per più di 1,5 h Interferenza elettrica 	Assicurarsi che il telecomando sia sempre nella stessa stanza del caminetto a gas. Assicurarsi che altri apparecchi elettrici non possano influire sul funzionamento del telecomando del caminetto a gas.
F17	F17, contattare l'assistenza	<ul style="list-style-type: none"> La tensione di ingresso supera 7,25 V Malfunzionamento del modulo luce/ventola (o dell'adattatore di rete) 	Verificare che il modulo luce/ventola (o l'adattatore di rete) funzioni correttamente. Sostituire le eventuali parti danneggiate.
F18	F18, contattare l'assistenza	<ul style="list-style-type: none"> Pannello interruttori / touch pad (opzione) bloccato Cavo o pulsante in cortocircuito 	Verificare che il pannello interruttori / touch pad funzioni correttamente. Sostituire il pannello interruttori / touch pad e il cavo se risultano guasti.

Codice di errore	Messaggio nell'App Barbas Gas Fireplace	Possibile causa	Possibile soluzione
F19	F19, contattare l'assistenza	<ul style="list-style-type: none"> • Termo-tensione insufficiente • Malfunzionamento della termocoppia • Bassa pressione di entrata del gas • Contatto errato della termocoppia della fiamma • Accumulo di residui carboniosi sulla termocoppia • Malfunzionamento del comando del gas • Resistenza nel circuito di termocorrente 	Verificare che tutti i fili della termocoppia siano collegati correttamente. Verificare che l'erogazione del gas al caminetto sia corretta. Pulire o sostituire la termocoppia. Sostituire l'unità di controllo del gas.
F26	F26, contattare l'assistenza	<ul style="list-style-type: none"> • La temperatura del ricevitore supera 60 °C. (Solo quando nel ricevitore sono presenti le batterie). • La temperatura del ricevitore supera 80 °C. 	Rimuovere le batterie dal ricevitore. Verificare che intorno al ricevitore vi sia sufficiente circolazione d'aria. Se necessario, proteggere il ricevitore con uno schermo termico aggiuntivo.
F27	F27, contattare l'assistenza	<ul style="list-style-type: none"> • Telecomando non collegato al ricevitore per oltre 3 ore. 	<p>Installare nuove batterie nel telecomando. Collegare telecomando e ricevitore. Consultare il manuale per l'utente dell'apparecchio.</p> <p>Verificare che l'alimentazione del ricevitore sia corretta. Collegare telecomando e ricevitore. Consultare il manuale per l'utente dell'apparecchio.</p>
F28	F28, pilota su richiesta	<ul style="list-style-type: none"> • La fiamma pilota si spegne dopo 5 giorni, se durante tutto il periodo la fiamma pilota è rimasta accesa costantemente, ma i bruciatori principali non erano azionati. 	Attivare l'apparecchio con il telecomando o l'App Barbas Gas Fireplace.
F31	F31, contattare l'assistenza	<ul style="list-style-type: none"> • Errore elettronico generale • Cavo di collegamento dal ricevitore al Box Wi-Fi difettoso. 	Premere il pulsante di reset sul ricevitore finché non viene emesso un singolo segnale acustico. (Consultare il manuale per l'utente dell'apparecchio). Contattare il rivenditore se il problema persiste.

Codice di errore	Messaggio nell'App Barbas Gas Fireplace	Possibile causa	Possibile soluzione
F41	F41, controllare il Wi-Fi	<ul style="list-style-type: none"> Assenza di alimentazione sul Barbas Wi-Fi Box 3 o sul router Wi-Fi. 	Verificare che l'alimentazione sia corretta.
		<ul style="list-style-type: none"> Nessuna connessione Wi-Fi al Barbas Wi-Fi Box 3 e/o al dispositivo mobile. 	Verificare che il dispositivo mobile sia collegato alla rete domestica Wi-Fi corretta.
			Verificare che le impostazioni del router Wi-Fi soddisfino i requisiti specificati nella sezione 4.1. Contattare il fornitore del router se il problema persiste.
			Verificare che il dispositivo mobile non commuti automaticamente fra varie reti domestiche.
F42	F42, controllare il Wi-Fi Box	<ul style="list-style-type: none"> Il router è spento. 	Verificare che il router sia acceso.
		<ul style="list-style-type: none"> Nessuna connessione fra router e cellulare o tablet. 	Verificare che il dispositivo mobile possa collegarsi alla rete Wi-Fi.
		<ul style="list-style-type: none"> Il dispositivo mobile non è collegato alla rete domestica Wi-Fi corretta. 	Verificare che il dispositivo mobile sia collegato alla rete domestica Wi-Fi corretta.
		<ul style="list-style-type: none"> Il router comunica con un altro dispositivo. 	Dopo pochi secondi, l'avviso dell'errore scompare, quando il router è pronto a comunicare con il Barbas Wi-Fi Box 3.
F43	F43, Nessun ricevitore collegato, contattare l'assistenza	<ul style="list-style-type: none"> Nessuna comunicazione fra ricevitore e Barbas Wi-Fi Box 3. 	Contattare il rivenditore.
F44	F44, contattare l'assistenza	<ul style="list-style-type: none"> Il telecomando non rientra nel campo del ricevitore. 	Portare il telecomando vicino all'apparecchio.
		<ul style="list-style-type: none"> Le batterie del telecomando sono scariche. 	Sostituire le batterie.
		<ul style="list-style-type: none"> Errore nel ricevitore. 	Premere il pulsante di reset sul ricevitore finché non viene emesso un singolo segnale acustico. Consultare il manuale per l'utente dell'apparecchio.

Codice di errore	Messaggio nell'App Barbas Gas Fireplace	Possibile causa	Possibile soluzione
F46	F46 (visualizzato solo sul telecomando)	<ul style="list-style-type: none"> Nessuna connessione o cattiva connessione tra ricevitore e telecomando Nessuna alimentazione al ricevitore (nessuna alimentazione dal modulo luce/ventola) Ridotta portata di comunicazione (alimentazione dal modulo luce/ventola difettosa, nessuna comunicazione del telecomando con il ricevitore) 	Verificare che l'alimentazione dal modulo luce/ventola al ricevitore funzioni correttamente. Verificare che le batterie del telecomando siano in buone condizioni.
F49	F49, contattare l'assistenza	<ul style="list-style-type: none"> Software del ricevitore non supportato dal Box Wi-Fi Versione 2 	Sostituire il ricevitore con una nuova versione.
F50	F50, contattare l'assistenza	<ul style="list-style-type: none"> Software del telecomando non supportato dal Box Wi-Fi Versione 2 	Sostituire il telecomando con una nuova versione.



Nota: Per contattare il rivenditore, tenere a disposizione le foto degli adesivi blu o bianchi sul Barbas Wi-Fi Box 3 e sul ricevitore. Inoltre, se possibile, riprendere le schermate del codice di errore visualizzato dall'App Barbas Gas Fireplace o della pagina in cui si è verificato il problema.

11.3 Reset del Barbas Wi-Fi Box 3

Premere il pulsante di reset sul Barbas Wi-Fi Box 3 con ad es. una graffetta.

Premere il pulsante di reset	LED	Funzione
Power ON o reset di 1 secondo	Il LED 2 lampeggia in rosso, verde e blu	Se non è stata impostata alcuna rete, la modalità AP ¹⁾ si attiva per 2 ore. Se la rete non è impostata dopo 2 ore, la modalità AP passa in modalità Standby (LED 2 spento).
7 secondi (consigliati)	Il LED 1 lampeggia ogni 0,5 secondi in blu	Rimuove le impostazioni Wi-Fi e attiva la modalità AP ¹⁾ per 2 ore.
20 secondi	Il LED 1 lampeggia ogni 0,05 secondi in blu	Ripristina le impostazioni predefinite in fabbrica nel Barbas Wi-Fi Box 3 e attiva la modalità AP ¹⁾ per 2 ore.

¹ Modalità Access Point: Il Barbas Wi-Fi Box 3 riconosce una rete Wi-Fi ed è pronto per il collegamento.

12 Dati tecnici

	Barbas Wi-Fi Box 3
Intervallo di temperatura	0 °C - 80 °C
Radiofrequenza	2,4 GHz
Alimentazione	230 VCA / 6 VCC
Comunicazione wireless	<ul style="list-style-type: none">• Autenticazione WPA2• Sicurezza: crittografia AES 256-bit• Compatibile con IEEE 801.11 b/g/n• Bluetooth LE v5.0 Classe 1
Assorbimento	<ul style="list-style-type: none">• Nominale: massimo 0,5 W• Standby: massimo 5 mA

13 Condizioni di garanzia

Per effettuare una richiesta in garanzia, è importante registrare l'apparecchio Barbas dopo l'acquisto tramite www.barbas.com.

Condizioni di garanzia di Barbas

Barbas B.V. garantisce la qualità dell'apparecchio Barbas fornito e dei materiali utilizzati. Tutti gli apparecchi Barbas sono sviluppati e fabbricati secondo i più alti standard di qualità. Qualora, nonostante ciò, si dovessero verificare problemi con l'apparecchio Barbas acquistato, Barbas B.V. offre la seguente garanzia.

Articolo 1: Garanzia

1. Qualora Barbas B.V. determinasse che l'apparecchio Barbas acquistato è malfunzionante a seguito di un difetto di costruzione o del materiale, Barbas B.V. ne garantirà la riparazione o la sostituzione gratuita, senza addebito dei costi di manodopera o delle parti di ricambio.
2. La riparazione o la sostituzione dell'apparecchio Barbas sarà effettuata da Barbas B.V. o da un rivenditore Barbas secondo quanto stabilito da Barbas B.V.
3. La presente garanzia è supplementare alla garanzia legale dei rivenditori Barbas esistente a livello nazionale e di Barbas B.V. nel paese di acquisto e non intende limitare i diritti e i privilegi dell'utente conformemente alle disposizioni delle leggi applicabili.

Articolo 2: Condizioni di garanzia

1. Per le eventuali richieste in garanzia, contattare il rivenditore Barbas locale.
2. I reclami dovranno essere comunicati il più rapidamente possibile subito dopo il manifestarsi del problema stesso.
3. I reclami saranno accettati esclusivamente se comunicati al rivenditore Barbas, unitamente al numero di serie dell'apparecchio Barbas indicato sui documenti acclusi.
4. Dovrà inoltre essere presentata la ricevuta originale (fattura, ricevuta, scontrino) indicante la data di acquisto dell'apparecchio.
5. Le riparazioni e sostituzioni effettuate nel periodo di validità della garanzia, non comportano alcun diritto a un'estensione del periodo di garanzia. In seguito a una riparazione o a una sostituzione di parti in garanzia, l'inizio del periodo di garanzia sarà considerato la data di acquisto dell'apparecchio Barbas.
6. Se una determinata parte è idonea per una richiesta in garanzia e la parte originale non è più disponibile, Barbas B.V. dovrà garantire la fornitura di una parte alternativa almeno della stessa qualità della parte in questione.

Articolo 3: Esclusioni di garanzia

1. La garanzia sull'apparecchio Barbas sarà invalidata se l'apparecchio:
 - a. non è stato installato in conformità alle istruzioni di installazione e ai regolamenti nazionali e/o locali in vigore;
 - b. non è stato installato, collegato o riparato da un rivenditore Barbas;
 - c. non è stato utilizzato o sottoposto a manutenzione conformemente alle istruzioni per l'uso;

- d. è stato modificato, non sottoposto a manutenzione o non trattato con le dovute cautele;
 - e. è stato danneggiato come conseguenza di cause esterne (non dovute all'apparecchio stesso), ad esempio fulmini, danni da acqua o incendi;
2. La garanzia decade inoltre nel caso in cui la ricevuta di acquisto mostri segni di modifiche, cancellazioni, rimozioni oppure risulti illeggibile.

Articolo 4: Area di garanzia

1. La garanzia è valida esclusivamente nei paesi in cui gli apparecchi Barbas vengono venduti tramite una rete ufficiale di rivenditori.

Articolo 5: Periodo di garanzia

1. La presente garanzia sarà concessa esclusivamente per il periodo di garanzia.
2. Il corpo dell'apparecchio Barbas è garantito contro difetti di costruzione e/o dei materiali, per un periodo di 10 anni a partire dal momento dell'acquisto.
3. Per le altre parti dell'apparecchio Barbas, si applica una garanzia simile per un periodo di due anni dal momento dell'acquisto.
4. Per le parti esposte all'uso dell'utente quali vetro, sigillatura del vetro e interno della camera di combustione, è concessa una garanzia simile a partire dalla prima accensione.

Articolo 6: Responsabilità

1. La possibilità di presentare reclamo, concessa da Barbas B.V. ai sensi della presente garanzia, non implica automaticamente un'accettazione da parte di Barbas B.V. della responsabilità per gli eventuali danni. La responsabilità di Barbas B.V. non si estende mai oltre quanto esposto nelle presenti condizioni di garanzia. Qualsiasi responsabilità di Barbas B.V. per danni conseguenti è espressamente esclusa.
2. Quanto dichiarato in questa clausola non ha validità qualora e nella misura in cui ciò derivi da una disposizione obbligatoria.
3. Tutti i contratti stipulati da Barbas B.V. sono soggetti alle condizioni generali di vendita e consegna FME-CWM per il settore tecnologia, se non diversamente specificato in forma scritta e nella misura consentita dalla legge applicabile.

Barbas B.V.
Hallenstraat 17
5531 AB Bladel
The Netherlands

Email: info@Barbas.com

Conservare con cura i documenti acclusi; contengono il numero di serie dell'apparecchio. Il numero di serie sarà necessario in caso di richiesta in garanzia.

barbas .

Il rivenditore Barbas

31.10.2025 - 345508 - 092-005