

# barbas .

## Benutzerhandbuch

Unilux-6 265



Dieses Produkt ist nicht zur Verwendung als primäre Heizung geeignet



Seriennummer:

Produktionsdatum:

**© Barbas BV**

Dieses Dokument oder Teile davon dürfen ohne die vorherige schriftliche Zustimmung von Barbas BV nicht reproduziert, in einem Abrufsystem gespeichert oder in irgendeiner Form oder Methode elektronisch, mechanisch, durch Fotokopie, Aufzeichnung oder anderweitig übermittelt werden. Dieses Dokument kann technische Ungenauigkeiten oder typografische Fehler enthalten. Barbas BV behält sich das Recht vor, die Inhalte dieses Dokuments jederzeit zu überarbeiten.

**Kontaktdaten**

Barbas BV

Hallenstraat 17, 5531 AB Bladel, Die Niederlande

E-Mail: [info@barbas.com](mailto:info@barbas.com)

[www.barbas.com](http://www.barbas.com)

---

# Inhaltsverzeichnis

<b>1</b>	<b>Leistungserklärung.....</b>	<b>5</b>
1.1	Unilux-6 265 links.....	5
1.2	Unilux-6 265 rechts.....	6
1.3	Unilux-6 265 dreiseitig.....	7
<b>2</b>	<b>Über dieses Dokument.....</b>	<b>8</b>
2.1	Verwendung dieses Dokuments.....	8
2.2	In diesem Dokument verwendete Warnungen und Vorsichtshinweise.....	8
2.3	Verbundene Dokumente.....	8
<b>3</b>	<b>Beschreibung.....</b>	<b>9</b>
3.1	Übersicht über die Front des Geräts.....	9
3.2	Vorgesehene Verwendung.....	9
<b>4</b>	<b>Sicherheit.....</b>	<b>11</b>
4.1	Sicherheitsanweisungen für den Betrieb.....	11
4.2	Sicherheitsanweisungen bezüglich der Umwelt.....	13
<b>5</b>	<b>Brennmaterial.....</b>	<b>14</b>
5.1	Brennstofftypen.....	14
5.2	Brennmaterialmenge.....	14
5.3	Brennmaterialmenge.....	15
<b>6</b>	<b>Betrieb.....</b>	<b>16</b>
6.1	Vorbereitung vor der ersten Verwendung.....	16
6.2	Erste Verwendung des Geräts.....	17
6.3	Befuerung des Geräts.....	17
6.3.1	Erste Ladung und Zündung.....	17
6.3.2	Nachlegen von Brennmaterial.....	20
6.3.3	Steuerung des Brennvorgangs.....	21
6.3.4	Erhöhung des Kaminzuges .....	22
6.3.5	Allgemeine Ratschläge zur Befuerung.....	23
<b>7</b>	<b>Wartung.....</b>	<b>24</b>
7.1	Wartungsplan.....	24
7.2	Entfernen der Asche.....	24
7.3	Reinigen der Glasscheibe.....	24
<b>8</b>	<b>Problemlösung.....</b>	<b>25</b>
<b>9</b>	<b>Informationen zur Entsorgung des Geräts .....</b>	<b>27</b>

<b>10</b>	<b>Technische Daten.....</b>	<b>28</b>
10.1	Technische Daten.....	28
10.2	Produktinformation gemäß Verordnung (EU) 2015/1185.....	30
10.3	Erklärung der verwendeten Notation auf dem Typenschild.....	31
<b>11</b>	<b>Garantiebedingungen.....</b>	<b>32</b>

## 1 Leistungserklärung

### 1.1 Unilux-6 265 links



Crafted to wonder

EG-Konformitätserklärung			
<p>Diese EG-Konformitätserklärung gilt für das unten beschriebene Produkt und beschreibt die Übereinstimmung mit den nachfolgenden Richtlinien:  <b>2009/125/EG Richtlinie zur Festlegung von Ökodesign-Anforderungen für energieverbrauchsrelevante Produkte (Ökodesign-Richtlinie)</b>  <i>Hierbei relevante Verordnung: (EU) 2015/1185</i></p>			
Leistungserklärung			
Nr. 1.821.001-5 - CPR-2013/07/01			
<b>Eindeutiger Kenncode des Produkttyps:</b>	Unilux-6 265 Left		
<b>Verwendungszweck:</b>	Raumheizung in Wohngebäuden		
<b>Hersteller:</b>	Barbas Bellfires BV; Hallenstraat 17; 5531 AB Bladel; Niederlande		
<b>AVCP-System :</b>	3		
<b>Harmonisierte technische Spezifikation:</b>	EN 16510-2-2:2022		
<b>Notifizierte Stelle:</b>	Nr. 0608		
Wesentliche Merkmale			
<i>Mechanische Festigkeit und Standsicherheit</i>			
	Tragfähigkeit	N/A	
<i>Brandschutz - Schutz brennbarer Werkstoffe</i>			
	<b>Mindestabstand zu brennbaren Materialien</b>		
	Unten (d <sub>a</sub> )	0 cm	
	Fußboden nach vorne (d <sub>b</sub> )	120 cm	
	Decke (d <sub>c</sub> )	0 cm	
	Rückwand (d <sub>e</sub> )	0 cm	
	Glas Seitenwand (d <sub>f</sub> )	60 cm	
	Seitenwand im Strahlungsbereich (d <sub>g</sub> )	120 cm	
	Frontplatte (d <sub>h</sub> ):	120 cm	
	Dämmstoff	10 cm Platten mit $\lambda \leq 0,1$ W/m.K	
<i>Hygiene, Gesundheit und Umweltschutz</i>			
	<b>Bei Nennwärmeleistung</b>	<b>Bei Teillast-Wärmeleistung</b>	
	Kohlenmonoxid-Emission (CO)	1213 mg/m <sup>3</sup>	
	Stickstoff-Emission (NO <sub>x</sub> )	87 mg/m <sup>3</sup>	
	Emission von organisch gasförmigem Kohlenstoff (OGC)	102 mg/m <sup>3</sup>	
	Staubemissionen (PM)	21 mg/m <sup>3</sup>	
<i>Sicherheit und Barrierefreiheit bei der Nutzung</i>			
	<b>Daten zur Installation an einen Schornstein</b>		
	<b>Bei Nennwärmeleistung</b>	<b>Bei Teillast-Wärmeleistung</b>	
	Temperatur am Abgasstutzen	386 °C	
	Mindestförderdruck	12 Pa	
	Abgasmassenstrom	8.4 g/s	
	Brandsicherheit für Installation an den Schornstein	T400 G minimum	
<i>Energieeinsparung und Wärmeschutz</i>			
	<b>Wärmeleistung und Energieeffizienz des Geräts</b>		
	<b>Bei Nennwärmeleistung</b>	<b>Bei Teillast-Wärmeleistung</b>	
	Raumwärmeleistung	9.2 kW	kW
	Effizienz	76.2 %	%
	<b>Raumheizungseffizienz</b>		
	Raumheizungs-Jahresnutzungsgrad	66.2 %	--
	Energie-Effizienz Index (EEI)	100	--
	Energie-Effizienz Klassifizierung	A	--
	<b>Bei Nennwärmeleistung</b>	<b>Bei Teillast-Wärmeleistung</b>	<b>Standby Betrieb</b>
	Stromverbrauch	N/A	N/A
<i>Sustainable use of natural resources</i>			
	<b>Ökologische Nachhaltigkeit</b>		
	NPD		
<p>Die Leistung des oben genannten Produkts entspricht den erklärten Leistungsmerkmalen. Diese Leistungserklärung wird im Einklang mit der Verordnung (EU) Nr. 305/2011 unter der alleinigen Verantwortung des oben genannten Herstellers ausgestellt.</p>			
<p>Unterzeichnet für und im Namen des Herstellers von:</p>			
<p>Danny Baijens, Geschäftsführer</p>	 Bladel, Niederlande 26. November 2025		

1.2 Unilux-6 265 rechts

**barbas bellfires.**  
Crafted to wonder

EG-Konformitätserklärung			
Diese EG-Konformitätserklärung gilt für das unten beschriebene Produkt und beschreibt die Übereinstimmung mit den nachfolgenden Richtlinien: <b>2009/125/EG Richtlinie zur Festlegung von Ökodesign-Anforderungen für energieverbrauchsrelevante Produkte (Ökodesign-Richtlinie)</b> Hierbei relevante Verordnung: (EU) 2015/1185			
Leistungserklärung			
Nr. 1.820.001-5 - CPR-2013/07/01			
<b>Eindeutiger Kenncode des Produkttyps:</b>	Unilux-6 265 Right		
<b>Verwendungszweck:</b>	Raumheizung in Wohngebäuden		
<b>Hersteller:</b>	Barbas Bellfires BV; Hallenstraat 17; 5531 AB Bladel; Niederlande		
<b>AVCP-System :</b>	3		
<b>Harmonisierte technische Spezifikation:</b>	EN 16510-2-2:2022		
<b>Notifizierte Stelle:</b>	Nr. 0608		
Wesentliche Merkmale			
<b>Mechanische Festigkeit und Standsicherheit</b>			
	Tragfähigkeit	N/A	
<b>Brandschutz - Schutz brennbarer Werkstoffe</b>			
	<b>Mindestabstand zu brennbaren Materialien</b>		
	Unten (d <sub>a</sub> )	0 cm	
	Fußboden nach vorne (d <sub>v</sub> )	120 cm	
	Decke (d <sub>c</sub> )	0 cm	
	Rückwand (d <sub>r</sub> )	0 cm	
	Glas Seitenwand (d <sub>s</sub> )	60 cm	
	Seitenwand im Strahlungsbereich (d <sub>i</sub> )	120 cm	
	Frontplatte (d <sub>f</sub> ):	120 cm	
	Dämmstoff	10 cm Platten mit $\lambda \leq 0.1$ W/m.K	
<b>Hygiene, Gesundheit und Umweltschutz</b>			
		<u>Bei Nennwärmeleistung</u>	<u>Bei Teillast-Wärmeleistung</u>
	Kohlenmonoxid-Emission (CO)	1213 mg/m <sup>3</sup>	
	Stickstoff-Emission (NO <sub>x</sub> )	87 mg/m <sup>3</sup>	
	Emission von organisch gasförmigem Kohlenstoff (OGC)	102 mg/m <sup>3</sup>	
	Staubemissionen (PM)	21 mg/m <sup>3</sup>	
<b>Sicherheit und Barrierefreiheit bei der Nutzung</b>			
		<u>Bei Nennwärmeleistung</u>	<u>Bei Teillast-Wärmeleistung</u>
	Temperatur am Abgasstutzen	386 °C	
	Mindestförderdruck	12 Pa	
	Abgasmassenstrom	8.4 g/s	
	Brandsicherheit für Installation an den Schornstein	T400 G minimum	
<b>Energieeinsparung und Wärmeschutz</b>			
		<u>Bei Nennwärmeleistung</u>	<u>Bei Teillast-Wärmeleistung</u>
	Raumwärmeleistung	9.2 kW	kW
	Effizienz	76.2 %	%
		<b>Raumheizungseffizienz</b>	
	Raumheizungs-Jahresnutzungsgrad	66.2 %	--
	Energie-Effizienz Index (EEI)	100	--
	Energie-Effizienz Klassifizierung	A	--
		<u>Bei Nennwärmeleistung</u>	<u>Bei Teillast-Wärmeleistung</u>
	Stromverbrauch	N/A	N/A
<b>Sustainable use of natural resources</b>			
	Ökologische Nachhaltigkeit	NPD	
Die Leistung des oben genannten Produkts entspricht den erklärten Leistungsmerkmalen. Diese Leistungserklärung wird im Einklang mit der Verordnung (EU) Nr. 305/2011 unter der alleinigen Verantwortung des oben genannten Herstellers ausgestellt.			
Unterzeichnet für und im Namen des Herstellers von:			
Danny Bajjens, Geschäftsführer		Bladel, Niederlande	26. November 2025

1.3

Unilux-6 265 dreiseitig

## barbas bellfires .

Crafted to wonder

EG-Konformitätserklärung			
Diese EG-Konformitätserklärung gilt für das unten beschriebene Produkt und beschreibt die Übereinstimmung mit den nachfolgenden Richtlinien: <b>2009/125/EG Richtlinie zur Festlegung von Ökodesign-Anforderungen für energieverbrauchsrelevante Produkte (Ökodesign-Richtlinie)</b> Hierbei relevante Verordnung: (EU) 2015/1185			
Leistungserklärung			
Nr. 1.822.001-5 - CPR-2013/07/01			
<b>Eindeutiger Kenncode des Produkttyps:</b>	Unilux-6 265 Three-sided		
<b>Verwendungszweck:</b>	Raumheizung in Wohngebäuden		
<b>Hersteller:</b>	Barbas Bellfires BV; Hallenstraat 17; 5531 AB Bladel; Niederlande		
<b>AVCP-System :</b>	3		
<b>Harmonisierte technische Spezifikation:</b>	EN 16510-2-2:2022		
<b>Notifizierte Stelle:</b>	Nr. 0608		
Wesentliche Merkmale			
<b>Mechanische Festigkeit und Standsicherheit</b>			
	Tragfähigkeit	N/A	
<b>Brandschutz - Schutz brennbarer Werkstoffe</b>			
	<b>Mindestabstand zu brennbaren Materialien</b>		
	Unten (d <sub>a</sub> )	0 cm	
	Fußboden nach vorne (d <sub>v</sub> )	120 cm	
	Decke (d <sub>c</sub> )	0 cm	
	Rückwand (d <sub>r</sub> )	0 cm	
	Seitenwand (d <sub>s</sub> )	60 cm	
	Seitenwand im Strahlungsbereich (d <sub>i</sub> )	120 cm	
	Frontplatte (d <sub>f</sub> ):	120 cm	
	Dämmstoff	10 cm Platten mit $\lambda \leq 0.1$ W/m.K	
<b>Hygiene, Gesundheit und Umweltschutz</b>			
		<u>Bei Nennwärmeleistung</u>	<u>Bei Teillast-Wärmeleistung</u>
	Kohlenmonoxid-Emission (CO)	1213 mg/m <sup>3</sup>	
	Stickstoff-Emission (NO <sub>x</sub> )	87 mg/m <sup>3</sup>	
	Emission von organisch gasförmigem Kohlenstoff (OGC)	102 mg/m <sup>3</sup>	
	Staubemissionen (PM)	21 mg/m <sup>3</sup>	
<b>Sicherheit und Barrierefreiheit bei der Nutzung</b>			
		<u>Bei Nennwärmeleistung</u>	<u>Bei Teillast-Wärmeleistung</u>
	Temperatur am Abgasstutzen	386 °C	
	Mindestförderdruck	12 Pa	
	Abgasmassenstrom	8.4 g/s	
	Brandsicherheit für Installation an den Schornstein	T400 G minimum	
<b>Energieeinsparung und Wärmeschutz</b>			
		<u>Bei Nennwärmeleistung</u>	<u>Bei Teillast-Wärmeleistung</u>
	Raumwärmeleistung	9.2 kW	kW
	Effizienz	76.2 %	%
		<b>Raumheizungseffizienz</b>	
	Raumheizungs-Jahresnutzungsgrad	66.2 %	--
	Energie-Effizienz Index (EEI)	100	--
	Energie-Effizienz Klassifizierung	A	--
		<u>Bei Nennwärmeleistung</u>	<u>Bei Teillast-Wärmeleistung</u>
	Stromverbrauch	N/A	N/A
			<u>Standby Betrieb</u>
			N/A
<b>Sustainable use of natural resources</b>			
	Ökologische Nachhaltigkeit	NPD	
Die Leistung des oben genannten Produkts entspricht den erklärten Leistungsmerkmalen. Diese Leistungserklärung wird im Einklang mit der Verordnung (EU) Nr. 305/2011 unter der alleinigen Verantwortung des oben genannten Herstellers ausgestellt.			
Unterzeichnet für und im Namen des Herstellers von:			
Danny Bajjens, Geschäftsführer		Bladel, Niederlande	26. November 2025

## 2 Über dieses Dokument

Dieses Dokument enthält die notwendigen Informationen die Ausführung dieser Aufgaben am Unilux-6 265 :

- Bedienung des Geräts
- Grundlegende Wartung ausführen

Dieses Dokument bezeichnet den Unilux-6 265 als 'das Gerät'. Dieses Dokument ist ein wesentlicher Teil Ihres Geräts. Lesen Sie es sorgfältig durch, bevor Sie Arbeiten an dem Gerät vornehmen. Bewahren Sie es sicher auf.

Die Originalanweisungen dieses Dokuments sind in englischer Sprache verfasst worden. Alle anderen Sprachversionen des Dokuments sind Übersetzungen der Originalanleitung. Es ist nicht immer möglich, jedes einzelne Teil des Geräts detailliert abzubilden. Die Illustrationen in diesem Dokument zeigen daher einen typischen Aufbau. Die Illustrationen dienen ausschließlich als Anleitungen.

### 2.1 Verwendung dieses Dokuments

1. Machen sie sich mit der Struktur und dem Inhalt des Dokuments vertraut.
2. Lesen Sie den Sicherheitsabschnitt genau durch.
3. Stellen Sie sicher, dass Sie alle Anweisungen verstehen.
4. Führen Sie diese Verfahren vollständig in der angegebenen Reihenfolge durch.

### 2.2 In diesem Dokument verwendete Warnungen und Vorsichtshinweise

#### Warnung



Wenn Sie diese Anweisungen nicht befolgen, besteht das Risiko einer Verletzung bis zum Todesfall.

#### Vorsicht

Wenn Sie diese Anweisungen nicht befolgen, besteht das Risiko eines Geräte-, Installations- oder Sachschadens.

#### Hinweis

Ein Hinweis enthält weitere Informationen.

Symbol	Beschreibung
	Optisches Zeichen, dass eine Gefahr besteht
	Optisches Zeichen, dass ein Hinweis gegeben wird

### 2.3 Verbundene Dokumente

- Installations- und Wartungshandbuch
- Benutzerhandbuch

## 3 Beschreibung

### 3.1 Übersicht über die Front des Geräts

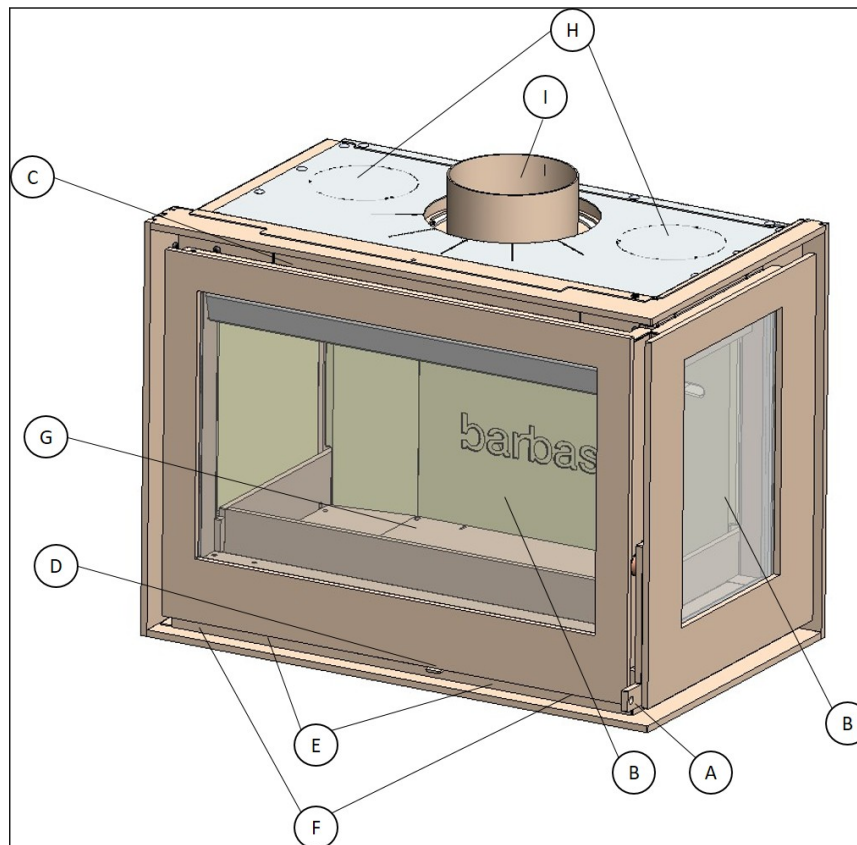

A	Türgriff	F	Konvektionsluftereinlass
B	Glasscheibe	G	Rost
C	Vorderer Konvektionsluftauslass	H	Konvektionsluftauslass
D	Steuerhebel	I	Rauchgasauslass
E	Verbrennungsluftereinlass		

### 3.2 Vorgesehene Verwendung

Das Gerät ist für die Verwendung in Innenräumen zum Beheizen des Raums, in dem es installiert ist, vorgesehen. Es darf nicht zu anderen Zwecken verwendet werden.

Das Gerät darf nicht als Primärheizkörper verwendet werden.

Das Gerät dient zur Verwendung mit Holzsplittern oder Holzbriketts als Brennstoff. Keine anderen Brennstoffe und Abfälle verwenden.

Das Gerät ist mit geschlossener Tür zu verwenden.

Das Gerät darf nur an einem Ort verwendet werden, der den Anforderungen an die Installation des Geräts entspricht.

Das Gerät dient der periodischen Verwendung und ist nicht zum Dauereinsatz vorgesehen.

Das Gerät darf nicht mit einem geteilten Abgaskanal verbunden werden.

Das Gerät dient der Direktbeheizung des Raums. Das Gerät darf nicht mit einer Zentralheizungsinstallation verbunden werden.

## 4 Sicherheit

### 4.1 Sicherheitsanweisungen für den Betrieb

**Warnung:**

- Lassen Sie das Gerät nie mit brennendem Brennmaterial unbeaufsichtigt.
- Stellen Sie keine brennbaren Gegenstände innerhalb von 200 cm von der Front des Gerätes ab.
- Keine flüssigen Brennstoffe verwenden.
- Verwenden Sie keinen benzinartigen Lampenbrennstoff, Kerosin, Benzin, kohlebasiertes Feuerzeugbenzin, Alkohol oder ähnliche Flüssigkeiten, um ein Feuer in dem Gerät anzuzünden oder erneut zu zünden. Stellen Sie sicher, dass diese Flüssigkeiten nicht in die Nähe des Geräts kommen.
- Verwenden Sie kein mineralisches Brennmaterial (z. B.: Kohle, Anthrazit)
- Verwenden Sie das Gerät nie mit geöffneter Tür. Rauch könnte aus dem Gerät austreten. Öffnen Sie die Tür des Geräts nur kurzzeitig, um Brennmaterial nachzulegen oder Asche zu entfernen.
- Stellen Sie sicher, dass Kinder beaufsichtigt werden, wenn sie das Gerät erreichen können.
- Stellen Sie sicher, dass der Raum, in dem das Gerät installiert wird, ausreichend belüftet ist.
- Verwenden Sie das Gerät nicht, wenn die Glasscheibe sichtbar beschädigt ist.
- Verwenden Sie das Gerät nicht, wenn die Türdichtungen beschädigt sind.
- Stellen Sie sicher, dass das Gerät korrekt installiert ist. Siehe Installations- und Wartungshandbuch.
- Verwenden Sie den Handschuh und Bedienhaken oder einen Schürhaken, um Brennmaterial nachzulegen.
- Stellen Sie sicher, dass Ihre Kleidung das Gerät nicht berührt. Vor allem synthetische Kleidung ist leicht entzündlich und brennbar.
- Die gleichzeitige Verwendung eines Abzugsventilators (z. B. in einer Abzugshaube) kann dazu führen, dass Rauch aus dem Gerät austritt, wenn die Tür des Geräts geöffnet ist.
- Verwenden Sie das Gerät nicht bei Nebel, Dunst oder Windstille.
- Nehmen Sie keine Änderungen an dem Gerät vor. Alle Änderungen setzen die Garantie außer Kraft.

**Vorsicht:**

- Reinigen Sie Ihren Kamin mindestens einmal jährlich, um einen Kaminbrand zu vermeiden.
- Verwenden Sie nie frisch geschnittenes Holz.
- Legen Sie nicht mehr Holz pro Ladung ein, als vorgegeben. Die empfohlene Brennmaterialmenge entnehmen Sie bitte dem Kapitel [5.2](#).
- Der Betrieb mit vollständig geöffnetem Steuerhebel und offener Tür kann zu starker Rauchentwicklung führen. Das Gerät darf nicht mit vollständig geöffnetem Steuerhebel oder offener Tür betrieben werden, es sei denn, dies ist in diesem Benutzerhandbuch beschrieben.
- Verwenden Sie das Gerät nicht zur Müllverbrennung.
- Verwenden Sie das Gerät nicht zur Zubereitung von Lebensmitteln. Dies beschädigt Ihr Gerät und Ihren Kamin.



**Hinweis:**

- Lassen Sie das Gerät, den Kamin und die externe Verbrennungsluftzufuhr wenigstens einmal jährlich durch Ihren Barbas-Händler prüfen und reinigen.
- Verwenden Sie das Gerät nicht dauerhaft. Die vorgesehene Verwendung des Geräts ist periodisch.

## 4.2

### Sicherheitsanweisungen bezüglich der Umwelt

- Entsorgen Sie Verpackungsmaterial umweltfreundlich.
- Entsorgen Sie die keramische hitzeresistente Glasscheibe im Haushaltsmüll.  
Entsorgen Sie die keramische hitzeresistente Glasscheibe nicht im Glascontainer.
- Entsorgen Sie das nicht mehr verwendete Gerät den Anweisungen der Behörden oder des Monteurs entsprechend.
- Beachten Sie die örtlichen Bestimmungen.

## 5 Brennmaterial

### 5.1 Brennstofftypen



**Warnung:**

Verwenden Sie keine Kohle, Anthrazit, Kohlebriketts, Flüssigbrennstoffe oder Brennpasten. Das Gerät ist nicht für diese Brennstoffe vorgesehen. Die Verwendung dieser Brennstoffe ist gefährlich und kann zu Verletzungen und schweren Schäden am Gerät führen.

Geeignete Brennstoffe sind:

- Hartholz (z. B.: Birke, Buche, Eiche, Esche).
- Weichholz (z. B.: Fichte, Kiefer, Pappel).
- Holzbriketts ohne Bindemittel.

Vor der Verwendung muss frisch gehacktes Holz mindestens 2 Jahre lang trocknen. Technisch getrocknetes Holz muss zusätzlich ein halbes Jahr trocknen. Getrocknete Holzscheite müssen einen Feuchtigkeitsgehalt von 10 - 20% aufweisen.

Ungeeignete Brennstoffe sind:

- gestrichenes Holz.
- imprägniertes Holz.
- MDF, Spanplatten.
- alle Arten von brennbarem Abfall.
- mit Paraffin imprägnierte komprimierte Holzscheite
- Frisch gehacktes Holz
- Kohle, Anthrazit und andere bitumenhaltige Brennstoffe
- Braunkohle, Torf

Die Verwendung ungeeigneter Brennstoffe kann zu übermäßiger Rauchbildung, Schwärzung des Glases, brennbaren Ablagerungen im Kamin führen und das Gerät beschädigen.

### 5.2 Brennmaterialmenge

Legen Sie die hierunter angegebene Brennmaterialmenge in das Gerät ein. Legen Sie die Beladung als eine Schicht auf den Boden der Brennkammer. Die Brennmaterialmenge für die erste Ladung finden Sie im Kapitel [6.3.1](#).

**Tabelle 1: Empfohlene Brennmaterialmenge**

	Holzscheite	Holzbriketts
Menge	2 Stück	2 Stück
Gewicht	Ca. 1,0 kg pro Stück	Ca. 0,75 kg pro Stück
Länge	Ca. 30 cm	Ca. 30 cm

Die obige Menge brennt ca. 45 Minuten lang. Der Zeitraum kann je nach Kaminzug und Position des Verbrennungsluftventils variieren.

Die hier angegebene Brennmaterialmenge sollte nicht überschritten werden. Überladen führt zu übermäßiger Rauchbildung.

## 5.3 Brennmaterialmenge

Legen Sie die hierunter angegebene Brennmaterialmenge in das Gerät ein. Legen Sie die Beladung als eine Schicht auf den Boden der Brennkammer. Die Brennmaterialmenge für die erste Ladung finden Sie im Kapitel [6.3.1](#).

**Tabelle 2: Empfohlene Brennmaterialmenge**

	Holzscheite	Holzbriketts
Menge	2 Stück	2 Stück
Gewicht	Ca. 1,0 kg pro Stück	Ca. 0,75 kg pro Stück
Länge	Ca. 30 cm	Ca. 30 cm

Die obige Menge brennt ca. 45 Minuten lang. Der Zeitraum kann je nach Kaminzug und Position des Verbrennungsluftventils variieren.

Die hier angegebene Brennmaterialmenge sollte nicht überschritten werden. Überladen führt zu übermäßiger Rauchbildung.

## **6            Betrieb**

---

### **6.1            Vorbereitung vor der ersten Verwendung**

Melden Sie alle Mängel umgehend Ihrem Händler.

1. Stellen Sie sicher, dass das Gerät nicht beschädigt ist.
2. Stellen Sie sicher, dass sich die Keramikplatte und die Umlenkplatten in der richtigen Position befinden.
3. Stellen Sie sicher, dass die Glasscheibe nicht beschädigt ist.
4. Stellen Sie durch Bewegen des Türgriffs sicher, dass die Tür sich vollständig öffnet und schließt.
5. Entfernen Sie die Dokumente und Bauteile aus der Brennkammer.
6. Stellen Sie sicher, dass sich der Steuerhebel leicht bewegen lässt.
7. Stellen Sie sicher, dass der Aschebehälter leer ist.
8. Stellen Sie sicher, dass alle Verpackungsmaterialien, Aufkleber usw. nach der Installation aus der Umgebung des Geräts entfernt wurden.

## 6.2 Erste Verwendung des Geräts

**Vorsicht:**

Stellen Sie sicher, dass der Raum, in dem das Gerät installiert wird, ausreichend belüftet ist.

**Hinweis:**

Das Gerät hat eine hitzeresistente Beschichtung. Wenn Sie das Gerät zum ersten Mal verwenden, kann die Beschichtung einen unangenehmen aber harmlosen Geruch abgeben.

Nach den ersten paar Verwendungen des Geräts kann es durch das Aushärten der Farbe zu einer leichten Ablagerung an der Innenseite der Glasscheibe kommen. Sie kann mit Glasreiniger oder Keramikherdplattenreiniger entfernt werden.

## 6.3 Befeuerung des Geräts

### 6.3.1 Erste Ladung und Zündung

Zu Beginn sind das Gerät und der Kamin kalt. Es ist wichtig, dass das Gerät und der Kamin eine Temperatur erreichen, die eine gute Gerätefunktion garantiert. Eine zu geringe Temperatur führt zu unvollständiger Verbrennung und einem schlechten Kaminzug. Vermeiden Sie dies wie folgt:

**Warnung:**

Verwenden Sie das Gerät nicht bei Nebel, Dunst oder Windstille.

1. Stellen Sie den Steuerhebel ganz nach rechts.
2. Öffnen Sie ggf. das Ventil zur externen Leitung für die Verbrennungsluftzufuhr.
3. Öffnen Sie ggf. das Kaminventil vollständig.
4. Öffnen Sie die Tür des Geräts.

5. Legen Sie mindestens 4 Holzscheite auf den Boden der Brennkammer.



6. Legen Sie Anzündeholz und 1 oder 2 Anzündewürfel oben auf die Holzscheite.



7. Legen Sie Anzündeholz über die Anzündewürfel.



8. Zünden Sie die Anzündewürfel mit einem Feuerzeug oder Streichholz an.
9. Schließen Sie die Tür des Geräts.

Nach ca. 20 Minuten beginnen die Holzscheite zu brennen. Je nach Qualität des Kamins brennen die Holzscheite ca. 1 bis 1,5 Stunden. Öffnen Sie die Tür des Geräts erst, wenn die letzten Flammen fast erstorben sind.

### 6.3.2 Nachlegen von Brennmaterial

**Vorsicht:**

Wenn nicht genug brennendes Material im Glutbett liegt, um die neue Brennmaterialladung zu entzünden, kann es zu übermäßiger Rauchbildung kommen. Brennmaterial muss nachgelegt werden, während noch ausreichend Glut und glühende Asche vorhanden ist, um sicherzustellen, dass die neue Brennmaterialcharge innerhalb eines angemessenen Zeitraums entzündet wird. Befindet sich nicht genug Glut im Glutbett, legen Sie geeignetes Anzündeholz nach, um übermäßige Rauchentwicklung zu vermeiden.

**Hinweis:**

Das folgende Verfahren stellt eine allgemeine Beschreibung dar. Der beste Zeitpunkt zum Nachlegen hängt vom Kaminzug ab. Bei starkem Kaminzug sollte Brennmaterial nachgelegt werden, wenn die Flammen fast vollständig erloschen sind. Bei einem geringen Kaminzug muss das Nachlegen erfolgen, während noch Flammen vorhanden sind.

Wenn die seitliche Glasscheibe schwarz wird, versuchen Sie, 2 Holzscheite so nahe wie möglich an die Glasscheibe zu legen. Die Glasscheibe wird dann heißer und die schwarze Ablagerung verschwindet wahrscheinlich nach einiger Zeit.

1. Warten Sie, bis die Flammen fast vollständig erloschen sind.
2. Stellen Sie den Steuerhebel ganz nach rechts.
3. Öffnen Sie die Tür.
4. Laden Sie das Gerät mit 2 Holzscheiten, die flach auf den Boden der Brennkammer gelegt werden. Verwenden Sie die empfohlene Brennmaterialmenge. Siehe Kapitel [5.2](#).
5. Schließen Sie die Tür.
6. Nach Entzündung des Brennstoffs stellen Sie den Steuerhebel nach links, bis das Feuer gleichmäßig brennt.

### 6.3.3 Steuerung des Brennvorgangs

Steuern Sie den Brennvorgang mit dem Steuerhebel. Dieser Hebel steuert die Hauptverbrennungsluft und die Hilfsverbrennungsluft sowie die Menge der Luftspülung.

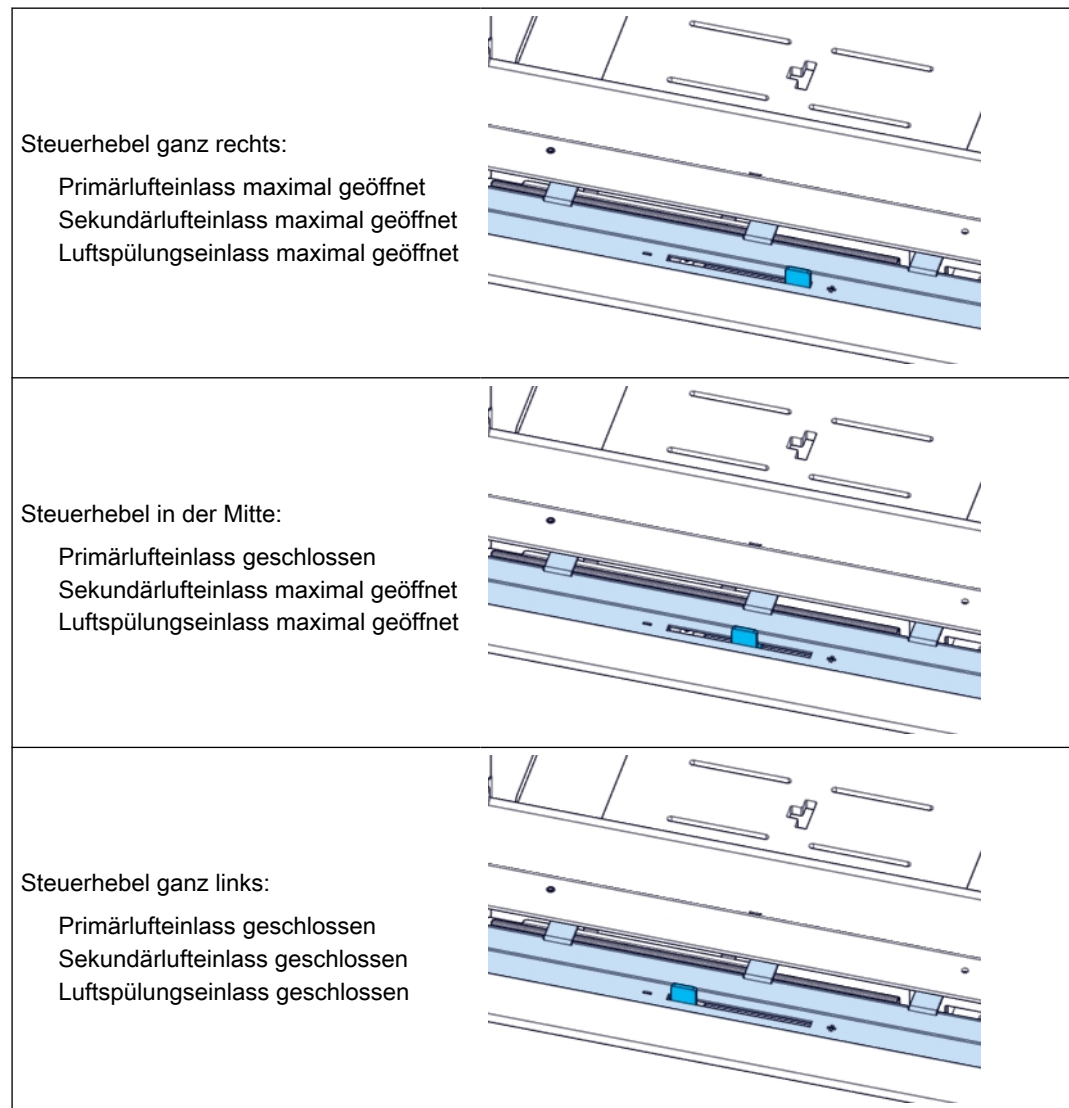

#### Warnung:

Stellen Sie den Steuerhebel ganz nach links (alle Lufteinlässe geschlossen), wenn die Verbrennung des Brennmaterials zu übermäßiger Emission gefährlicher Gase (z. B.: Kohlenmonoxid) und zu Rußablagerungen auf der Glasscheibe der Tür und im Kamin führt. Schließen Sie nie die Lufteinlässe, wenn Brennmaterial brennt. Lassen Sie den Sekundärlufteinlass und den Luftspülungseinlass immer offen, indem Sie den Steuerhebel zwischen die mittlere und die ganz linke Stellung stellen.

**Vorsicht:**

Ständige Befeuerung mit vollständig geöffnetem Primärlufteinlass (Steuerhebel ganz rechts) führt zu einem weiß brennenden Feuer, das das Gerät beschädigen kann. Verwenden Sie die Primärluft nur während der ersten Ladung mit Brennmaterial und zum Zünden einer neuen Brennmaterialladung.

**6.3.4****Erhöhung des Kaminzuges**

**Warnung:** Gehen Sie wie folgt vor, wenn Sie sichergestellt haben, dass das Gerät abgekühlt ist und keine glühende Glut vorhanden ist.

Ein geringer Kaminzug wird durch einen zu hohen Strömungswiderstand verursacht. Dies führt zu einer unzureichenden Strömung des Rauchgases im Schornstein. Führen Sie die nächsten Schritte durch, um den Strömungswiderstand zu verringern

1. Lösen Sie die Mutter über dem Hitzeschutz mit einem 3-mm-Sechskantschlüssel und einem 10-mm-Gabelschlüssel. Schrauben Sie die Inbusschraube heraus. Stellen Sie sicher, dass die Mutter an der Inbusschraube befestigt bleibt.



2. Schieben Sie die Front des Hitzeschutzes nach oben (1) und ziehen Sie sie nach vorne (2), und dann nach unten in eine vertikale Position (3).



- Entfernen Sie die obere Umlenkplatte vom Gerät.



- Entfernen Sie mit einer Zange den Ausbrechstreifen aus der Umlenkplatte.

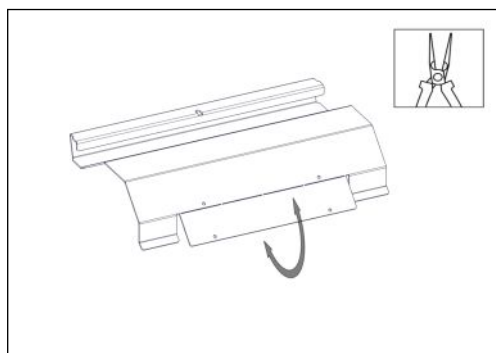

- Führen Sie die Schritte 1 bis 3 in umgekehrter Reihenfolge aus, um die obere Umlenkplatte in das Gerät einzusetzen.

### 6.3.5

#### Allgemeine Ratschläge zur Befuerung

- Das Gerät funktioniert am besten, wenn es wie in Abschnitt [6.3.1](#) beschrieben aufgeheizt wurde. Unzureichendes Aufheizen führt zu einem geringen Kaminzug, schwarzen Ablagerungen auf dem Glas und unvollständiger Verbrennung. Gute Verbrennung wird durch leuchtend orange Flammen, keinen sichtbaren Rauch und keine Rußablagerungen auf dem Glas angezeigt. Verwenden Sie den Steuerhebel für eine gute Verbrennung. Siehe Abschnitt [5.1](#) zu Ratschlägen bezüglich der erforderlichen Brennmaterialqualität.
- Stellen Sie sicher, dass die Gerätetür bei Verwendung geschlossen ist. Öffnen Sie die Tür nur zum Anzünden und Nachlegen.
- Entfernen Sie die Asche nicht vollständig. Eine Ascheschicht in der Brennkammer bildet eine wärmeisolierende Schicht, die hilft, das Brennmaterial leicht zu entzünden.
- Stellen Sie den Steuerhebel nie ganz nach links (alle Verbrennungslufteinlässe geschlossen), wenn das Gerät in Verwendung ist. Dies führt zu starker Rauchentwicklung, Rußbildung und erhöht das Risiko eines Kaminbrands.
- Überladen Sie das Gerät nach der ersten Ladung nicht mit Brennmaterial. Siehe Abschnitt [5.2](#) für die empfohlene Brennmaterialmenge. Zuviel Brennmaterial führt zu unvollständiger Verbrennung, Rußbildung und dem Risiko eines Kaminfeuers.
- Wenn das Gerät nicht in Verwendung ist und vollständig abgekühlt ist, stellen Sie den Steuerhebel ganz nach links, um die Verbrennungsluftzufuhr zu schließen.

## 7 Wartung

### 7.1 Wartungsplan



**Vorsicht:**

Reinigen Sie die Glasscheibe, wenn diese verschmutzt ist. Wenn die Glasscheibe bei Verschmutzung nicht gereinigt wird, kann die Glasscheibe dauerhaft stumpf werden.

Aufgabe	Intervall	Ablauf
Entfernen der Asche	Bei Bedarf	Siehe Abschnitt <a href="#">7.2</a>
Reinigen der Glasscheibe	Bei Bedarf	Siehe Abschnitt <a href="#">7.3</a>
Wartung durch Ihre Installateur	Jährlich	Wenden Sie sich an Ihren Händler
Schornsteinfeger	Jährlich (bei Bedarf öfter)	Siehe Installations- und Wartungshandbuch
Gerätekontrolle	Jährlich	Siehe Installations- und Wartungshandbuch

### 7.2 Entfernen der Asche

1. Stellen Sie sicher, dass das Gerät abgekühlt ist und keine Glut zurückbleibt.
2. Entfernen Sie die Asche mit einer kleinen Schaufel.
3. Heben Sie den Rost mit dem Bedienhaken an und entfernen Sie den Rost.
4. Entfernen Sie den Aschebehälter und leeren Sie ihn aus.
5. Stellen Sie sicher, dass keine Asche in dem Raum unter dem Aschebehälter liegt. Entfernen Sie Asche von dort bei Bedarf.
6. Setzen Sie den Aschebehälter wieder in das Gerät ein.
7. Setzen Sie den Rost wieder in das Gerät ein.

### 7.3 Reinigen der Glasscheibe

1. Stellen Sie sicher, dass das Gerät abgekühlt ist und keine Glut in der Brennkammer zurückbleibt.
2. Um beim Reinigen keine Asche aufzuwirbeln, entfernen Sie die Asche aus dem Gerät.
3. Reinigen Sie die Glasscheibe mit einem weichen Lappen, einem Schwamm oder Papier. Verwenden Sie Glasreiniger oder Keramikfeldreiniger.
4. Stellen Sie sicher, dass die Glasscheibe ganz trocken ist. Wassertropfen können Flecken auf der Glasscheibe hinterlassen.



**Hinweis:**

Beschädigtes oder gebrochenes Glas muss ersetzt werden, bevor das Gerät erneut verwendet werden kann.

## 8 Problemlösung

Tabelle 3: Problemlösung

Problem	Mögliche Ursache	Mögliche Lösung
Kaminbrand (wird durch ein dröhnendes Geräusch im Kamin angezeigt)	Zündung von Ruß- und Tee- rablagerungen im Kamin.	<ul style="list-style-type: none"> <li>• Stellen Sie den Steuerhebel ganz nach links.</li> <li>• Rufen Sie den Notruf. (112)</li> <li>• Löschen Sie das Feuer im Gerät mit Sand.</li> </ul> <p><b>Warnung:</b>   Löschen Sie das Feuer nie mit Wasser.</p> <ul style="list-style-type: none"> <li>• Lüften Sie das Haus.</li> </ul> <p>Nach Löschen des Kamins kehren Sie den Kamin und kontrollieren Sie ihn auf Schäden.</p> <p>Der Kamin muss mindestens einmal jährlich durch einen zugelassenen Schornsteinfeger gekehrt werden.</p>
Die Holzscheite entzünden sich nicht	Der Feuchtigkeitsgehalt der Holzscheite ist zu hoch	<ul style="list-style-type: none"> <li>• Verwenden Sie getrocknete Holzscheite mit einem Feuchtigkeitsgehalt von 10 - 20%.</li> <li>• Verwenden Sie Holzbriketts.</li> </ul>
	Die Brennkammer ist nicht warm genug	<ul style="list-style-type: none"> <li>• Führen Sie das empfohlene Zündverfahren aus. Siehe Kapitel <a href="#">6.3.1</a>.</li> <li>• Verwenden Sie die empfohlene Brennmaterialmenge. Siehe Kapitel <a href="#">5.2</a>.</li> </ul>
Die Holzscheite verbrennen zu schnell	Der Primärlufteinlass ist geöffnet.	Schließen Sie die Primärluftzufuhr. Stellen Sie die Menge der Sekundärluft und Luftspülung mit dem Steuerhebel ein. Siehe Kapitel <a href="#">6.3.3</a> .
	Der Kaminzug ist zu hoch	<ul style="list-style-type: none"> <li>• Verringern Sie die Menge der Sekundärluft und Luftspülung mit dem Steuerhebel. Siehe Kapitel <a href="#">6.3.3</a></li> <li>• Informieren Sie Ihren Installateur.</li> </ul>
Die Zimmertemperatur steigt nicht ausreichend an	Es ist nicht genug Brennmaterial eingelegt	Verwenden Sie die empfohlene Brennmaterialmenge. Siehe Kapitel <a href="#">5.2</a> .
	Der Kaminzug ist zu hoch	Informieren Sie Ihren Installateur.

Problem	Mögliche Ursache	Mögliche Lösung
Es tritt übermäßig viel Rauch aus, wenn die Tür der Brennkammer geöffnet wird	Der Kaminzug ist zu gering	<ul style="list-style-type: none"> <li>Führen Sie das empfohlene Zündverfahren aus. Siehe Kapitel <a href="#">6.3.1</a>.</li> <li>Entfernen Sie den Ausbrechstreifen von der oberen Umlenkplatte. Siehe Kapitel <a href="#">6.3.4</a>.</li> <li>Informieren Sie Ihren Installateur.</li> </ul>
Das Glas wird schwarz	Die Brennkammer ist nicht heiß genug	<ul style="list-style-type: none"> <li>Verwenden Sie die empfohlene Brennmaterialmenge. Siehe Kapitel <a href="#">5.2</a>.</li> <li>Erhöhen Sie die Menge der Verbrennungsluft mit dem Steuerhebel. Siehe Kapitel <a href="#">6.3.3</a>.</li> <li>Legen Sie die Holzscheite diagonal und möglichst breit auf den Brennkammerboden.</li> </ul>
	Der Feuchtigkeitsgehalt der Holzscheite ist zu hoch	<ul style="list-style-type: none"> <li>Verwenden Sie getrocknete Holzscheite mit einem Feuchtigkeitsgehalt von 10 - 20%.</li> <li>Verwenden Sie Holzbriketts.</li> </ul>
	Die Dichtung um die Tür herum ist beschädigt	Informieren Sie Ihren Händler.
Etwas kalte Luft strömt aus der Vorderseite des Geräts, wenn das Gerät nicht in Betrieb ist.	Das Ventil in der externen Verbrennungsluftzuleitung fehlt oder ist offen.	Schließen Sie das Ventil in der externen Verbrennungsluftzuleitung.
	Der Unterdruck im Aufstellraum ist zu hoch	Reduzieren Sie den Unterdruck, z.B. durch Öffnen einer Lüftungsöffnung im Aufstellraum.

## 9 Informationen zur Entsorgung des Geräts

- Entsorgen Sie das nicht mehr verwendete Gerät den Anweisungen der Behörden oder des Installateurs entsprechend.
- Die Informationen in diesem Abschnitt dienen nur zur Information. Beachten Sie für das Recycling und die Entsorgung des Geräts oder der Geräteteile stets die nationalen und lokalen Vorschriften.
- Bevor Sie das Gerät demontieren und entsorgen, entfernen Sie Asche und nicht verbranntes Brennmaterial aus dem Gerät. Entsorgen Sie die Asche als Restmüll. Entsorgen Sie die Asche nicht als organischen Abfall.

Gerätekomponente	Material	Demontage	Recycling/Entsorgung
Brennkammer (Wände und Umlenkplatte)	Beton	Siehe Installationshandbuch	Entsorgen Sie es als Restmüll. Recycling ist nicht möglich.
Brennkammer (Rost , Unterteil und Umlenkplatte)	Stahl	Siehe Installationshandbuch	Als Metallabfall entsorgen
Brennkammer (Umlenkplatte)	Hitzeschutz	Siehe Installationshandbuch	Als Metallabfall entsorgen
Glasscheibe	Keramikglas	Entfernen Sie den Glashalter mit geeignetem Werkzeug. Entfernen Sie die Dichtungen und die Schnur vom Glas	Entsorgen Sie es als Restmüll oder Keramikabfall. Entsorgen Sie es nicht als Glasabfall.
Gerätegehäuse	Stahl	Stellen Sie sicher, dass Sie alle anderen Komponenten als Metallabfall entsorgen	Als Metallabfall entsorgen
Aschebehälter	Stahl	Vom Gerät entfernen	Als Metallabfall entsorgen
Dichtungen	Glasfaserkabel oder Glasscheiben	Vom Gerät und den Komponenten entfernen	Als Glasfaser entsorgen (nicht brennbarer Abfall)

## 10 Technische Daten

### 10.1 Technische Daten

Name	Barbas	
Modell	Unilux-6 265 links	
	Unilux-6 265 rechts	
	Unilux-6 265 dreiseitig	
EPREL-Registrierungsnummer	28611 / 28612 / 28615	
Geprüft nach	EN16510-2-2	
Energieeffizienzindex	100	
Energieeffizienzklasse	A	
Brennmaterial	Holzscheite, Holzbriketts	
Indirekte Heizfunktion	Nein	
Raum abgedichtet	Nein (Typ B/BE)	
Leckrate bei 10 Pa	Nicht zutreffend	
Saisonale Effizienz	66,2 %	
Heizlast	2,0 kg	
Wärmeabgabe (netto)	9,2 kW	
Nutzeffizienz	76,2 %	
<b>Emissionen (bei 13 % O<sub>2</sub>, 273 K, 1013 hPa)</b>		
• Kohlenmonoxid (CO)	1213 mg/Nm <sup>3</sup>	
• Partikel (PM)	21 mg/Nm <sup>3</sup>	
• organische Verbindungen im Gas (OGC)	102 mg/Nm <sup>3</sup>	
• Stickoxide (NO <sub>x</sub> )	87 mg/Nm <sup>3</sup>	
Rauchgasmassefluss	8,4 g/s	
Rauchgasauslass-Temperatur	386 °C	
Rauchgastemperatur	322 °C	
Minimaler Kaminzug	12 Pa	
Minimale Temperaturklasse des Kamins	T 400	
Rauchgasanschluss	Außendurchmesser Ø 148 mm, geeignet für ein Rohr mit einem Innendurchmesser 150 mm	
Externer Verbrennungsluftanschluss	125 mm	
<b>Gewicht</b>	<b>Vermiculit-Innenflächen</b>	<b>Keramik-Innenflächen</b>
Unilux-6 265 Links / Rechts	106 kg	114 kg
Unilux-6 265 Dreiseitig	107 kg	115 kg
Mindestabstand zu entflamm-baren Materialien	Siehe Installations- und Wartungshandbuch	
<b>Verwendete Materialien</b>		

• Seiten- und Rücktafeln der Brennkammer	Hitzeresistente Keramik 1600 kg/m <sup>3</sup> / Vermiculite 750 kg/m <sup>3</sup> *)
• Brennkammerboden und Rost	Stahl
• Hitzeschutz	Stahl
• Umlenkplatte	Hitzeresistente Keramik 1600 kg/m <sup>3</sup> / Vermiculite 750 kg/m <sup>3</sup> *)
• Frontscheibe	Hitzebeständiges Keramikglas
Die speziellen Vorsichtsmaßnahmen, die bei Montage, Installation oder Wartung der örtlichen Raumheizung zu ergreifen sind, finden Sie in den beiliegenden Dokumenten:	<ul style="list-style-type: none"> <li>• Installations- und Wartungshandbuch</li> <li>• Benutzerhandbuch</li> </ul>
Maximale Kapazität zum Tragen eines Kamins	120 kg **)

**Zusätzliche Informationen zur Erzielung relevanter Prüfergebnisse für die Marktüberwachung**

Masse des Grundfeuerbetts	120 g
Kriterium für das Ende des Prüfzyklus	5 Vol% CO <sub>2</sub>

\*) der Materialtyp ist von der zum Zeitpunkt des Kaufs getroffenen Wahl abhängig.

\*\* ) wenn das Gewicht des Kamins oder des Teils des Kamins, der durch das Gerät getragen wird, die angegebenen Werte überschreitet, muss der Kamin mit einer Wandhalterung abgestützt werden.

10.2 Produktinformation gemäß Verordnung (EU) 2015/1185

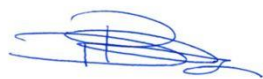
Modellkennungen	Unilux-6 265 Left											
Gleichwertiger Modelle	Unilux-6 265 Right; Unilux-6 265 Three-Sided											
Indirekte Heizfunktion	Nein											
Direkte Wärmeleistung	9,2 kW											
Indirekte Wärmeleistung	- kW											
Brennstoff	Bevorzugter Brennstoff (nur einer)	Sonstige(r) geeignete(r) Brennstoff(e)	Raumheizungs-Emissionen bei Nennwärmeleistung (*)				Raumheizungs-Emissionen bei Mindestwärmeleistung (**)					
			[mg/Nm <sup>3</sup> (13 % O <sub>2</sub> )]				[mg/Nm <sup>3</sup> (13 % O <sub>2</sub> )]					
			PM	OGC	CO	NO <sub>x</sub>	PM	OGC	CO	NO <sub>x</sub>		
Scheitholz, Feuchtigkeitsgehalt ≤ 25 %	ja	nein	21	102	1213	87	N.A.	N.A.	N.A.	N.A.		
Pressholz, Feuchtigkeitsgehalt < 12 %	nein	nein										
Sonstige holzartige Biomasse	nein	nein										
Nicht-holzartige Biomasse	nein	nein										
Anthrazit und Trockendampfkohle	nein	nein										
Steinkohlenkoks	nein	nein										
Schweikoks	nein	nein										
Bituminöse Kohle	nein	nein										
Braunkohlenbriketts	nein	nein										
Torfbriketts	nein	nein										
Briketts aus einer Mischung aus fossilen Brennstoffen	nein	nein										
Sonstige fossile Brennstoffe	nein	nein										
Briketts aus einer Mischung aus Biomasse und fossilen Brennstoffen	nein	nein										
Sonstige Mischung aus Biomasse und festen Brennstoffen	nein	nein										
<b>Eigenschaften beim ausschließlichen Betrieb mit dem bevorzugten Brennstoff</b>												
Raumheizungs-Jahresnutzungsgrad η <sub>s</sub> [%]	66											
Energieeffizienzindex (EEI)	100											
Angabe	Symbol	Wert	Einheit	Angabe	Symbol	Wert	Einheit					
<b>Wärmeleistung</b>				<b>Thermischer Wirkungsgrad (auf der Grundlage des NCV)</b>								
Nennwärme-leistung	P <sub>nom</sub>	9,2	kW	thermischer Wirkungsgrad bei Nennwärmeleistung	η <sub>th, nom</sub>	76,2	%					
Mindestwärme-leistung (Richtwert)	P <sub>min</sub>	N.A.	kW	thermischer Wirkungsgrad bei Mindestwärme-leistung (Richtwert)	η <sub>th, min</sub>	N.A.	%					
<b>Hilfsstromverbrauch</b>				<b>Art der Wärmeleistung/Raumtemperaturkontrolle (bitte eine Möglichkeit auswählen)</b>								
Bei Nennwärme-leistung	e <sub>l, max</sub>	N.A.	kW	einstufige Wärmeleistung, keine Raumtemperaturkontrolle							ja	
Bei Mindestwärme-leistung	e <sub>l, min</sub>	N.A.	kW	zwei oder mehr manuell einstellbare Stufen, keine Raumtemperaturkontrolle							nein	
Im Bereitschafts-zustand	e <sub>l, id</sub>	N.A.	kW	Raumtemperaturkontrolle mit mechanischem Thermostat							nein	
<b>Leistungsbedarf der Pilotflamme</b>				mit Kontrolle elektronischer Raumtemperaturkontrolle								nein
Leistungsbedarf der Pilotflamme (soweit vorhanden)	P <sub>plut</sub>	N.A.	kW	mit elektronischer Raumtemperaturkontrolle und Tageszeitregelung							nein	
				mit elektronischer Raumtemperaturkontrolle und Wochentagsregelung							nein	
				<b>Sonstige Regelungsoptionen (Mehrfachnennungen möglich)</b>								
				Raumtemperaturkontrolle mit Präsenzerkennung							nein	
				Raumtemperaturkontrolle mit Erkennung offener Fenster							nein	
				mit Fernbedienungsoption							nein	
Kontaktangaben		Barbas Bellfires BV Hallenstraat 17 5531 AB BLADEL Niederlande			www.barbas.com							
(*) PM = Staub, OGC = gasförmige organische Verbindungen, CO = Kohlenmonoxid, NO <sub>x</sub> = Stickoxide												
(**) Nur bei Anwendung der Korrekturfaktoren F(2) oder F(3) erforderlich												
Unterszeichnet für den Hersteller und im Namen des Hersteller von: Danny Baijens, Geschäftsführer												
Bladel;		26. November 2025										

## 10.3 Erklärung der verwendeten Notation auf dem Typenschild

Notation	Beschreibung
$m_{\text{chim}}$	Das maximale Gewicht eines Kamins, den das Gerät tragen darf
$d_B$	Die minimalen Abstände unter der Unterkante des brennbaren Materials
$d_F$	Die minimalen Abstände von der Front des brennbaren Materials im unteren vorderen Strahlungsbereich
$d_C$	Die minimalen Abstände von der Oberkante bis zu dem brennbaren Material
$d_R$	Die minimalen Abstände von der Rückseite bis zu dem brennbaren Material
$d_S$	Die minimalen Abstände von den Seiten bis zu dem brennbaren Material
$d_L$	Die minimalen Abstände von der Front des brennbaren Materials im seitlichen vorderen Strahlungsbereich
$d_P$	Die minimalen Abstände von der Front bis zu dem brennbaren Material
$CO_{\text{nom}}$	Kohlenmonoxidemission bei Nennwärmeleistung
$NO_{x\text{nom}}$	Stickoxidemission bei Nennwärmeleistung
$OGC_{\text{nom}}$	Hydrokarbonemissionen bei Nennwärmeleistung
$PM_{\text{nom}}$	Partikelemission bei Nennwärmeleistung
$CO_{\text{part}}$	Kohlenmonoxidemission bei Teillastwärmeleistung
$NO_{x\text{part}}$	Stickoxidemission bei Teillastwärmeleistung
$OGC_{\text{part}}$	Kohlenwasserstoffemission bei Teillastwärmeleistung
$PM_{\text{part}}$	Partikelemission bei Teillastleistung
$T_{\text{snom}}$	Die Rauchgasauslass-Temperatur bei Nennwärmeleistung
$p_{\text{nom}}$	Mindest-Kaminzug bei Nennwärmeleistung
$\Phi_{f,g\text{ nom}}$	Die Rauchgasmassendurchfluss bei Nennwärmeleistung
$T_{\text{spart}}$	Die Rauchgasauslass-Temperatur bei Teillastwärmeleistung
$p_{\text{part}}$	Mindest-Kaminzug bei Teillastwärmeleistung
$\Phi_{f,g\text{ part}}$	Die Rauchgasmassendurchfluss bei Teillastwärmeleistung
$T_{\text{class}}$	Temperaturbezeichnung des Kamins
$P_{\text{nom}}$	Die Nennwärmeleistung
$\eta_{\text{nom}}$	Die Geräteeffizienz bei Nennwärmeleistung
$P_{\text{part}}$	Bei Teillastwärmeleistung
$\eta_{\text{part}}$	Die Geräteeffizienz bei Teillastwärmeleistung
$\eta_s$	Die saisonale Raumheizungseffizienz des Geräts bei Nennwärmeleistung
EEL	Der Energieeffizienzindex
$E_{\text{class}}$	Die Energieeffizienzklasse
INT	Das Gerät kann in periodischem Gebrauch betrieben werden
CM	Gegen den Raum abgedichtetes System mit manuell geschlossener und versperfter Tür
B	Nicht gegen den Raum abgedichtetes System
	Lesen und befolgen Sie die Betriebsanweisungen für den Benutzer

## 11 Garantiebedingungen

Um einen Garantieanspruch geltend zu machen, ist es wichtig, das Barbas-Gerät nach dem Kauf über [www.barbas.com](http://www.barbas.com) zu registrieren.

### Garantiebedingungen von Barbas

Barbas B.V. garantiert für die Qualität des gelieferten Barbas-Geräts und die Qualität der eingesetzten Materialien. Alle Geräte von Barbas werden nach den höchsten möglichen Qualitätsstandards entwickelt und hergestellt. Ist dennoch mit dem von Ihnen gekauften Barbas-Gerät etwas nicht in Ordnung, bietet Barbas B.V. die folgende Herstellergarantie an.

#### Artikel 1: Garantie

1. Kommt Barbas B.V. zu dem Schluss, dass das von Ihnen gekaufte Barbas-Gerät aufgrund eines Bau- oder Materialmangels fehlerhaft ist, garantiert Barbas B.V. die Reparatur oder den Austausch des Geräts kostenfrei und ohne Berechnung der Kosten für Arbeitszeit oder Teile.
2. Die Reparatur oder der Austausch des Barbas-Geräts erfolgt durch Barbas B.V. oder einen von Barbas B.V. benannten Händler von Barbas.
3. Diese Garantie ergänzt die bestehende gesetzliche nationale Garantie der Barbas-Händler und von Barbas B.V. im Kaufland und dient nicht der Einschränkung Ihrer Rechte und Ansprüche basierend auf den anwendbaren Rechtsvorschriften.

#### Artikel 2: Garantiebedingungen

1. Falls Sie einen Anspruch unter der Garantie anmelden wollen, wenden Sie sich an Ihren Barbas-Händler.
2. Beschwerden sollten schnellstmöglich nach ihrem Auftreten gemeldet werden.
3. Beschwerden werden nur angenommen, wenn sie zusammen mit der Seriennummer des Barbas-Geräts, die Sie in den beigegeführten Dokumenten finden, an den Barbas-Händler gemeldet werden.
4. Weiterhin muss auch die Originalquittung (Rechnung, Kassenzettel, Barquittung) mit dem ausgewiesenen Kaufdatum vorgelegt werden.
5. Reparaturen und Austausch während des Garantiezeitraums verlängern den Garantiezeitraum nicht. Nach einer Reparatur oder dem Austausch von Garantieteilen wird der Garantiezeitraum als am Kaufdatum des Barbas-Geräts begonnen betrachtet.
6. Wenn ein bestimmtes Teil einer Garantie unterliegt und das Originalteil nicht mehr verfügbar ist, stellt Barbas B.V. sicher, dass ein alternatives Teil von mindestens derselben Qualität bereitgestellt wird.

#### Artikel 3: Garantieausschlüsse

1. Die Garantie für Barbas-Geräte wird außer Kraft gesetzt, wenn:
  - a. nicht den Installationsanweisungen sowie den nationalen und/oder örtlichen Bestimmungen entsprechend installiert wurde;
  - b. durch jemand anderen als einen Barbas-Händler installiert, angeschlossen oder repariert wurde;
  - c. es nicht den Benutzungsanweisungen entsprechend verwendet oder gewartet wurde;

- d. es verändert, vernachlässigt oder grob behandelt wurde;
  - e. es aufgrund äußerer Umstände beschädigt wurde (Umstände außerhalb des Geräts selbst), etwa durch Blitzschlag, Wasserschaden oder Feuer;
2. Weiterhin endet die Garantie, wenn die ursprüngliche Kaufquittung Änderungen, Streichungen, Löschungen aufweist oder unlesbar ist.

#### **Artikel 4: Garantiegebiet**

1. Die Garantie gilt nur in Ländern, in denen Geräte von Barbas durch ein offizielles Händlernetzwerk verkauft werden.

#### **Artikel 5: Garantiezeitraum**

1. Diese Garantie wird nur während des Garantiezeitraums gewährt.
2. Das Gehäuse des Barbas-Geräts unterliegt einer Garantie für einen Zeitraum von 10 Jahren für Konstruktions- und/oder Materialmängel ab dem Kaufzeitpunkt.
3. Die anderen Teile des Barbas-Geräts unterliegen einer ähnlichen Garantie für einen Zeitraum von zwei Jahren ab dem Kaufzeitpunkt.
4. Benutzerteile wie die Glasscheibe, die Glasscheibendichtschnur und das Innere der Brennkammer unterliegen einer ähnlichen Garantie bis zum ersten Anzünden.

#### **Artikel 6: Haftung**

1. Ein von Barbas B.V. im Rahmen dieser Garantie gewährter Anspruch bedeutet nicht automatisch, dass Barbas B.V. auch die Haftung für eventuelle Schäden übernimmt. Die Haftung von Barbas B.V. geht niemals weiter als in diesen Garantiebedingungen angegeben. Jede Haftung von Barbas B.V. für Folgeschäden wird hiermit ausdrücklich ausgeschlossen.
2. Die Inhalte dieser Bestimmung gelten nicht, soweit sie von einer verpflichtenden Bestimmung abgeleitet werden.
3. Alle Vereinbarungen, die von Barbas B.V. geschlossen werden, unterliegen, sofern nicht ausdrücklich schriftlich anders festgehalten und soweit unter dem anwendbaren Gesetz zulässig, den allgemeinen Verkaufs- und Lieferbedingungen von FME-CWM für die Technikbranche.

Barbas B.V.

Hallenstraat 17

5531 AB Bladel

Die Niederlande

E-Mail: [info@Barbas.com](mailto:info@Barbas.com)

Bewahren Sie die beiliegenden Dokumente sorgfältig auf; sie enthalten die Seriennummer des Geräts, die Sie benötigen, wenn Sie die Garantie in Anspruch nehmen möchten.





# barbas .

Ihr Barbas-Händler

04.02.2026 - 341939 - 649-001