

barbas .

Manuel utilisateur

Unilux-6 265



Ce produit ne convient pas pour le chauffage primaire



Numéro de série :

Date de production :

© Barbas BV

Ce document, en tout ou partie, ne peut être reproduit, enregistré sur un système d'archivage ou transmis, sous quelque forme et par quelque moyen que ce soit, électronique, mécanique, par photocopie et enregistrement ou autre sans la permission écrite de Barbas BV. Ce document pourrait comporter des inexactitudes techniques ou des erreurs typographiques. Barbas BV se réserve le droit de réviser le contenu de ce document de temps en temps.

Informations de contact

Barbas BV

Hallenstraat 17, 5531 AB Bladel, Pays-Bas

E-mail : info@barbas.com

www.barbas.com

Table des matières

1	Déclaration de performances.....	5
1.1	Unilux-6 265 Gauche.....	5
1.2	Unilux-6 265 Droite.....	6
1.3	Unilux-6 265 Trois parties.....	7
2	À propos de ce document.....	8
2.1	Mode d'emploi de ce document.....	8
2.2	Avertissements et précautions utilisés dans ce document.....	8
2.3	Documentation connexe.....	8
3	Description.....	9
3.1	Aperçu de l'avant de l'appareil.....	9
3.2	Utilisation prévue.....	9
4	Sécurité.....	11
4.1	Instructions de sécurité pour l'utilisation.....	11
4.2	Instructions de sécurité relatives à l'environnement.....	13
5	Combustible.....	14
5.1	Types de combustible.....	14
5.2	Quantité de combustible.....	14
5.3	Quantité de combustible.....	15
6	Fonctionnement.....	16
6.1	Préparation avant la première utilisation.....	16
6.2	Premier usage de l'appareil.....	17
6.3	Allumage de l'appareil.....	17
6.3.1	Première charge et allumage.....	17
6.3.2	Recharge en combustible.....	20
6.3.3	Commande du processus de brûlage.....	21
6.3.4	Augmentation du tirage de canalisation	22
6.3.5	Conseils généraux d'allumage.....	23
7	Maintenance.....	24
7.1	Programme de maintenance.....	24
7.2	Retirez les cendres.....	24
7.3	Nettoyez la vitre.....	24
8	Dépannage.....	25
9	Informations de mise au rebut de l'appareil	27

10	Données techniques.....	28
10.1	Données techniques.....	28
10.2	Informations de produit selon le règlement (UE) 2015/1185.....	30
10.3	Explication des notations utilisées sur l'écran de type.....	31
11	Conditions de la garantie.....	32

1 Déclaration de performances

1.1 Unilux-6 265 Gauche

barbas bellfires .
Crafted to wonder

Déclaration de conformité UE			
Cette déclaration de conformité CE s'applique au produit décrit ci-dessous et décrit la conformité avec les directives suivantes : 2009/125/CE Directive relative à la fixation d'exigences en matière d'éco-conception applicables aux produits liés à l'énergie (directive ecodesign) Règlement applicable : (UE) 2015/1185			
Déclaration des Performances			
No. 1.821.001-5 - CPR-2013/07/01			
Code d'identification unique du produit type:	Unilux-6 265 Left		
Usage prévu:	Chauffage des locaux dans les bâtiments résidentiels		
Fabrikant:	Barbas Bellfires BV, Hallenstraat 17; 5531 AB Bladel; Pays-Bas		
Système d'EVCP :	3		
Spécification technique harmonisée:	EN 16510-2-2:2022		
Organisme notifié:	No. 0608		
Caractéristiques essentielles			
Résistance mécanique et stabilité			
Capacité portante	N/A		
Sécurité incendie - Protection des matériaux combustibles			
		Distance minimale par rapport aux combustibles	
Bas (d _b)	0 cm		
Sol à l'avant (d _s)	120 cm		
Plafond (d _c)	0 cm		
Arrière (d _a)	0 cm		
Côté verre (d _v)	60 cm		
Rayonnement latéral (d _l)	120 cm		
Devant (d _f):	120 cm		
Matériau isolant	10 cm plaques avec $\lambda \leq 0.1$ W/m.K		
Hygiène, santé et environnement			
		À la puissance nominale	À la puissance à charge partielle
Émissions de monoxyde de carbone (CO)	1213 mg/m ³		
Émissions d'oxydes d'azote (NO _x)	87 mg/m ³		
Émissions de composés organiques gazeux (OGC)	102 mg/m ³		
Émissions de particules (PM)	21 mg/m ³		
Sécurité d'utilisation et accessibilité			
		Données pour l'installation sur une cheminée	
		À la puissance nominale	À la puissance à charge partielle
Température des fumées à la buse d'évacuation	386 °C		
Tirage minimal	12 Pa		
Débit massique des fumées	8.4 g/s		
Sécurité incendie pour l'installation du conduit de fumée	T400 G minimum		
Économie d'énergie et isolation thermique			
		Énergie restituée et rendement énergétique de l'appareil	
		À la puissance nominale	À la puissance à charge partielle
Puissance utile émise dans la pièce	9.2 kW	kW	
Rendement	76.2 %	%	
Rendement de chauffage des locaux			
Rendement saisonnier pour le chauffage des locaux	66.2 %	--	
Indice d'efficacité énergétique (IEE)	100	--	
Classe d'efficacité énergétique	A	--	
		À la puissance nominale	À la puissance à charge partielle
Consommation d'énergie électrique	N/A	N/A	N/A
Utilisation durable des ressources naturelles			
Durabilité environnementale		NPD	
Les performances du produit identifié ci-dessus sont conformes à l'ensemble des performances déclarées. Cette déclaration de performance est délivrée, conformément au règlement (UE) n° 305/2011, sous la seule responsabilité du fabricant identifié ci-dessus.			
Signé pour et au nom du fabricant par :			
Danny Baijens, directeur			Bladel, Pays-Bas 26 novembre 2025

1.2 Unilux-6 265 Droite

barbas bellfires.
Crafted to wonder

Déclaration de conformité UE			
Cette déclaration de conformité CE s'applique au produit décrit ci-dessous et décrit la conformité avec les directives suivantes : 2009/125/CE Directive relative à la fixation d'exigences en matière d'éco-conception applicables aux produits liés à l'énergie (directive ecodesign) Règlement applicable : (UE) 2015/1185			
Déclaration des Performances			
No. 1.820.001-5 - CPR-2013/07/01			
Code d'identification unique du produit type:	Unilux-6 265 Right		
Usage prévu:	Chauffage des locaux dans les bâtiments résidentiels		
Fabrikant:	Barbas Bellfires BV; Hallenstraat 17; 5531 AB Bladel; Pays-Bas		
Système d'EVCP :	3		
Spécification technique harmonisée:	EN 16510-2-2:2022		
Organisme notifié:	No. 0608		
Caractéristiques essentielles			
Résistance mécanique et stabilité			
Capacité portante	N/A		
Sécurité incendie - Protection des matériaux combustibles			
		Distance minimale par rapport aux combustibles	
Bas (d _b)	0 cm		
Sol à l'avant (d _a)	120 cm		
Plafond (d _c)	0 cm		
Arrière (d _r)	0 cm		
Côté verre (d _s)	60 cm		
Rayonnement latéral (d _l)	120 cm		
Devant (d _v):	120 cm		
Matériau isolant	10 cm plaques avec $\lambda \leq 0.1$ W/m.K		
Hygiène, santé et environnement			
		<u>À la puissance nominale</u>	<u>À la puissance à charge partielle</u>
Émissions de monoxyde de carbone (CO)	1213 mg/m ³		
Émissions d'oxydes d'azote (NO _x)	87 mg/m ³		
Émissions de composés organiques gazeux (OGC)	102 mg/m ³		
Émissions de particules (PM)	21 mg/m ³		
Sécurité d'utilisation et accessibilité			
		<u>À la puissance nominale</u>	<u>À la puissance à charge partielle</u>
Température des fumées à la buse d'évacuation		386 °C	
Tirage minimal		12 Pa	
Débit massique des fumées		8.4 g/s	
Sécurité incendie pour l'installation du conduit de fumée		T400 G minimum	
Économie d'énergie et isolation thermique			
		<u>À la puissance nominale</u>	<u>À la puissance à charge partielle</u>
Puissance utile émise dans la pièce		9.2 kW	kW
Rendement		76.2 %	%
Rendement de chauffage des locaux			
Rendement saisonnier pour le chauffage des locaux		66.2 %	--
Indice efficacité énergétique (IEE)		100	--
Classe d'efficacité énergétique		A	--
		<u>À la puissance nominale</u>	<u>À la puissance à charge partielle</u>
Consommation d'énergie électrique		N/A	N/A
			<u>En mode veille</u>
			N/A
Utilisation durable des ressources naturelles			
Durabilité environnementale		NPD	
Les performances du produit identifié ci-dessus sont conformes à l'ensemble des performances déclarées. Cette déclaration de performance est délivrée, conformément au règlement (UE) n° 305/2011, sous la seule responsabilité du fabricant identifié ci-dessus.			
Signé pour et au nom du fabricant par :			
Danny Bajjens, directeur			Bladel, Pays-Bas 26 novembre 2025

1.3

Unilux-6 265 Trois parties

barbas bellfires .
Crafted to wonder

Déclaration de conformité UE			
Cette déclaration de conformité CE s'applique au produit décrit ci-dessous et décrit la conformité avec les directives suivantes : 2009/125/CE Directive relative à la fixation d'exigences en matière d'éco-conception applicables aux produits liés à l'énergie (directive ecodesign) <i>Règlement applicable : (UE) 2015/1185</i>			
Déclaration des Performances			
No. 1.822.001-5 - CPR-2013/07/01			
Code d'identification unique du produit type:	Unilux-6 265 Three-sided		
Usage prévu:	Chauffage des locaux dans les bâtiments résidentiels		
Fabrikant:	Barbas Bellfires BV; Hallenstraat 17; 5531 AB Bladel; Pays-Bas		
Système d'EVCP :	3		
Spécification technique harmonisée:	EN 16510-2-2:2022		
Organisme notifié:	No. 0608		
Caractéristiques essentielles			
Résistance mécanique et stabilité			
Capacité portante	N/A		
Sécurité incendie - Protection des matériaux combustibles			
		Distance minimale par rapport aux combustibles	
Bas (d _b)	0 cm		
Sol à l'avant (d _s)	120 cm		
Plafond (d _c)	0 cm		
Arrière (d _a)	0 cm		
Côté (d _c)	60 cm		
Rayonnement latéral (d _l)	120 cm		
Devant (d _v):	120 cm		
Matériau isolant	10 cm plaques avec $\lambda \leq 0.1$ W/m.K		
Hygiène, santé et environnement			
		<u>À la puissance nominale</u>	<u>À la puissance à charge partielle</u>
Émissions de monoxyde de carbone (CO)	1213 mg/m ³		
Émissions d'oxydes d'azote (NO _x)	87 mg/m ³		
Émissions de composés organiques gazeux (OGC)	102 mg/m ³		
Émissions de particules (PM)	21 mg/m ³		
Sécurité d'utilisation et accessibilité			
		<u>À la puissance nominale</u>	<u>À la puissance à charge partielle</u>
Température des fumées à la buse d'évacuation		386 °C	
Tirage minimal		12 Pa	
Débit massique des fumées		8.4 g/s	
Sécurité incendie pour l'installation du conduit de fumée		T400 G minimum	
Économie d'énergie et isolation thermique			
		<u>À la puissance nominale</u>	<u>À la puissance à charge partielle</u>
Puissance utile émise dans la pièce		9.2 kW	kW
Rendement		76.2 %	%
Rendement de chauffage des locaux			
Rendement saisonnier pour le chauffage des locaux		66.2 %	--
Indice efficacité énergétique (IEE)		100	--
Classe d'efficacité énergétique		A	--
		<u>À la puissance nominale</u>	<u>À la puissance à charge partielle</u>
Consommation d'énergie électrique		N/A	N/A
			<u>En mode veille</u>
			N/A
Utilisation durable des ressources naturelles			
Durabilité environnementale		NPD	
Les performances du produit identifié ci-dessus sont conformes à l'ensemble des performances déclarées. Cette déclaration de performance est délivrée, conformément au règlement (UE) n° 305/2011, sous la seule responsabilité du fabricant identifié ci-dessus.			
Signé pour et au nom du fabricant par :			
Danny Bajjens, directeur			Bladel, Pays-Bas 26 novembre 2025

2 À propos de ce document

Ce document présente les informations nécessaires pour exécuter les tâches suivantes sur la Unilux-6 265 :

- Utilisez l'appareil
- Exécuter la maintenance basique

Ce document se réfère à la Unilux-6 265 étant « l'appareil ». Ce document est un élément essentiel de votre appareil. Lisez-le attentivement avant de travailler sur l'appareil. Conservez-le en lieu sûr.

Les instructions d'origine du document sont en anglais. Les versions dans d'autres langues du document sont des traductions des instructions d'origine. Il n'est pas toujours possible de fournir une illustration détaillée de chaque élément unique de l'équipement. Les illustrations dans ce document présentent une configuration typique. Les illustrations sont uniquement réservées à un usage d'instruction.

2.1 Mode d'emploi de ce document

1. Familiarisez-vous avec la structure et la teneur du document.
2. Lisez en détail la section relative à la sécurité.
3. Assurez-vous de comprendre toutes les instructions.
4. Appliquez intégralement les procédures et selon la séquence indiquée.

2.2 Avertissements et précautions utilisés dans ce document

Avertissement



Si vous ne respectez pas ces instructions, vous créez un risque de blessure grave, voire mortelle.

Précaution

Si vous ne respectez pas ces instructions, vous créez un risque de dégâts pour l'appareil, l'installation ou les biens.

Note

Une note indique un complément d'informations.

Symbole	Description
	Signe visuel de danger
	Signe visuel d'avis

2.3 Documentation connexe

- Manuel d'installation et de maintenance
- Manuel utilisateur

3 Description

3.1 Aperçu de l'avant de l'appareil

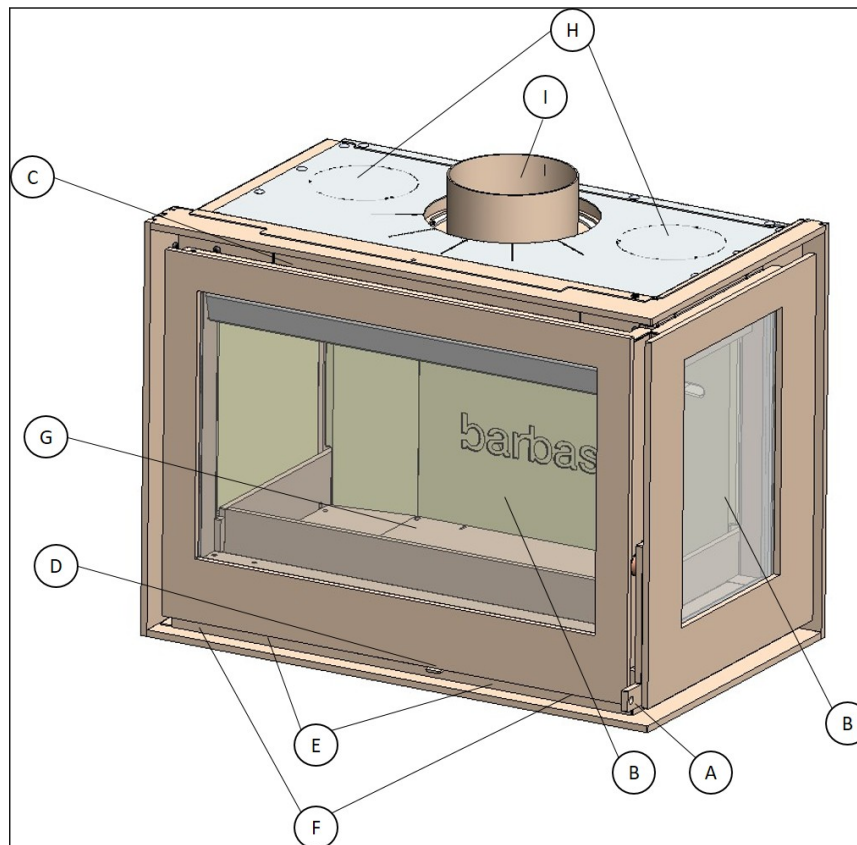

A	Poignée de porte	F	Entrée d'air de convection
B	Vitre	G	Grille
C	Sortie d'air de convection avant	H	Sortie d'air de convection
D	Levier de commande	I	Sortie de gaz de conduit
E	Entrée d'air de combustion		

3.2 Utilisation prévue

L'appareil est destiné à un usage intérieur pour chauffer la pièce où il est installé. Ne l'utilisez pas à d'autres fins.

Il est interdit d'utiliser l'appareil comme un appareil de chauffage principal.

L'appareil est destiné à un usage avec des bûches ou des briquettes de bois comme combustible. N'utilisez aucun autre combustible ou déchet.

L'appareil est destiné à un usage avec la porte fermée.

L'appareil peut uniquement être utilisé à un endroit respectant ses exigences d'installation.

L'appareil est destiné à un usage intermittent et n'est pas prévu pour un usage continu.

Il est interdit de connecter l'appareil sur un canal de gaz de conduit partagé.

L'appareil est destiné au chauffage direct de la pièce. Il est interdit de connecter l'appareil à une installation de chauffage central.

4 Sécurité

4.1 Instructions de sécurité pour l'utilisation



Avertissement :

- Ne laissez pas l'appareil sans surveillance lorsque le combustible brûle.
- Ne placez pas d'éléments inflammables à moins de 200 cm de l'avant de l'appareil.
- N'utilisez pas de combustibles liquides.
- N'utilisez pas de combustible à lampe de type essence, de kérosène, d'essence, d'allume-feu liquide pour charbon de bois, d'alcool ou des liquides similaires pour démarrer ou rallumer un feu dans l'appareil. Assurez-vous de conserver ces liquides à l'écart de l'appareil.
- N'utilisez aucun combustible minéral (ex. : charbon, anthracite)
- N'utilisez pas l'appareil avec la porte ouverte. La fumée peut s'échapper de l'appareil. Ouvrez la porte de l'appareil uniquement brièvement pour faire le plein de combustible ou retirer les cendres.
- Assurez-vous que les enfants sont supervisés s'ils peuvent entrer en contact avec l'appareil.
- Assurez-vous que la ventilation est suffisante dans la pièce d'installation de l'appareil.
- N'utilisez pas l'appareil en cas de dommages visibles de la vitre.
- N'utilisez pas l'appareil en cas de dommages des joints de porte
- Assurez-vous que l'appareil est installé à correctement. Voir le manuel d'installation et de maintenance.
- Portez le gant et utilisez le crochet de commande ou un tisonnier pour ravitailler l'appareil.
- Assurez-vous que vos vêtements ne touchent pas l'appareil. Plus spécialement, les tissus synthétiques s'enflamment facile et brûlent intensément.
- L'usage simultané d'un ventilateur extracteur (ex. hotte de cuisinière) peut causer un échappement de fumée de l'appareil si sa porte est ouverte.
- N'utilisez pas l'appareil en présence de brouillard ou de brume, voire en absence de vent.
- N'apportez aucune modification à l'appareil. Toute modification invalide votre garantie.



Précaution :

- Assurez-vous de nettoyer votre conduit de cheminée au minimum chaque année pour éviter tout risque de brûleur de conduit de cheminée.
- N'utilisez pas de bois fraîchement coupé.
- N'utilisez pas plus de bois par charge que prescrit. Voir le chapitre [5.2](#) pour la quantité de combustible recommandée.
- Le fonctionnement avec le levier de commande complètement ouvert et une porte ouverte peut causer une fumée excessive. L'appareil ne doit pas fonctionner avec le levier de commande complètement ouvert ou une porte ouverte sauf si le manuel utilisateur l'indique.
- Ne brûlez pas de déchets dans l'appareil.
- Ne préparez pas d'aliments dans l'appareil. Vous risquez d'endommager votre appareil et le conduit de cheminée.



Note :

- Faites inspecter et nettoyer l'appareil, le conduit de cheminée et l'alimentation en air de combustion externe par un revendeur Barbas au minimum chaque année.
- N'utilisez pas l'appareil en continu. L'usage prévu est celui d'un appareil intermittent.

4.2

Instructions de sécurité relatives à l'environnement

- Mettez les matériaux d'emballage au rebut dans le respect de l'environnement.
- Mettez la vitrocéramique thermorésistante au rebut comme un déchet ménager. Ne mettez pas la vitrocéramique thermorésistante au rebut dans le conteneur de recyclage du verre.
- Mettez au rebut un appareil devenu obsolète selon les instructions des autorités ou de l'installateur.
- Respectez la réglementation locale.

5 Combustible

5.1 Types de combustible



Avertissement :

N'utilisez pas de charbon, anthracite, briquettes de charbon, combustible liquide ou combustible en gel. L'appareil n'est pas conçu pour ces combustibles. L'usage de ces combustibles est dangereux et peut entraîner des blessures et des dégâts sérieux pour l'appareil.

Les combustibles suivants sont adaptés :

- Bois dur (ex. : bouleau, hêtre, chêne, frêne).
- Bois tendre (ex. : épicéa, pin, peuplier).
- Briquettes de bois sans lien.

Avant l'usage, le bois doit sécher au minimum 2 ans juste après sa coupe. Le bois séché au four doit sécher six mois de plus. Les bûches de bois séché doivent présenter une teneur en humidité de 10 à 20 %.

Les combustibles suivants sont inadaptés :

- Bois peint.
- Bois imprégné.
- MDF, aggloméré.
- Tout type de déchet combustible.
- Bûches de bois comprimé imprégnées de paraffine
- Bois fraîchement coupé
- Charbon, anthracite et autres combustibles bitumineux
- Lignite , tourbe

L'usage de combustibles inadaptés entraîne une fumée excessive, un noircissement de la vitre et des dépôts combustibles dans le conduit de cheminée et risque d'endommager l'appareil.

5.2 Quantité de combustible

Chargez l'appareil avec la quantité de combustible indiquée à la suite. Placez la charge en une seule couche sur le sol de la chambre de combustion. Pour la quantité de combustible de la première charge, voir le chapitre [6.3.1](#).

Table 1 : Quantité recommandée de combustible

	Bûches de bois	Briquettes de bois
Quantité	2 pièces	2 pièces
Poids	Environ 1,0 kg par pièce	Environ 0,75 kg par pièce
Longueur	Environ 30 cm	Environ 30 cm

La quantité listée ci-dessus brûle environ 45 minutes. Ce temps peut être différent selon le tirage du conduit de cheminée et la position du clapet d'air de combustion.

La quantité de combustible spécifiée ici ne devrait pas être dépassée car une surcharge risque d'entraîner une fumée excessive.

5.3 Quantité de combustible

Chargez l'appareil avec la quantité de combustible indiquée à la suite. Placez la charge en une seule couche sur le sol de la chambre de combustion. Pour la quantité de combustible de la première charge, voir le chapitre [6.3.1](#).

Table 2 : Quantité recommandée de combustible

	Bûches de bois	Briquettes de bois
Quantité	2 pièces	2 pièces
Poids	Environ 1,0 kg par pièce	Environ 0,75 kg par pièce
Longueur	Environ 30 cm	Environ 30 cm

La quantité listée ci-dessus brûle environ 45 minutes. Ce temps peut être différent selon le tirage du conduit de cheminée et la position du clapet d'air de combustion.

La quantité de combustible spécifiée ici ne devrait pas être dépassée car une surcharge risque d'entraîner une fumée excessive.

6 Fonctionnement

6.1 Préparation avant la première utilisation

Signalez tout défaut immédiatement à votre revendeur.

1. Assurez-vous que l'appareil n'est pas endommagé.
2. Assurez-vous que la plaque céramique et les déflecteurs sont correctement positionnés.
3. Assurez-vous que la vitre n'est pas endommagée.
4. Assurez-vous que la porte s'ouvre et se ferme complètement en actionnant la poignée de porte.
5. Retirez documents et composants de la chambre de combustion.
6. Assurez-vous que le levier de commande bouge facilement.
7. Assurez-vous que le cendrier est vide.
8. Assurez-vous que le matériau d'emballage, les autocollants, etc. ont été éloignés de l'appareil après l'installation.

6.2 Premier usage de l'appareil

**Précaution :**

Assurez-vous que la ventilation est suffisante dans la pièce d'installation de l'appareil.

**Note :**

L'appareil bénéficie d'un revêtement thermorésistant. Pour la première utilisation de l'appareil, le revêtement peut occasionner une odeur déplaisante mais inoffensive.

Après les quelques premiers usages de l'appareil, un léger dépôt se produit à l'intérieur de la vitre, du fait du séchage de la peinture. Vous pouvez le retirer avec un détergent pour verre ou un détergent de cuisinière céramique.

6.3 Allumage de l'appareil

6.3.1 Première charge et allumage

Au début, l'appareil et le conduit de cheminée sont froids. Il est important que l'appareil et le conduit de cheminée atteignent une température garantissant un bon fonctionnement de l'appareil. Une température trop basse entraîne une combustion incomplète et un mauvais tirage du conduit de cheminée. Pour l'éviter, procédez comme suit :

**Avertissement :**

N'utilisez pas l'appareil en présence de brouillard ou de brume, voire en absence de vent.

1. Positionnez le levier de commande à l'extrême droite.
2. Le cas échéant, ouvrez le clapet de ligne d'alimentation en air de combustion externe.
3. Le cas échéant, ouvrez complètement le clapet du conduit de cheminée.
4. Ouvrez la porte de l'appareil.

5. Placez au minimum 4 bûches sur le sol de la chambre de combustion.



6. Placez un peu de bois d'allumage et 1 ou 2 cubes allume-feu par-dessus les bûches de bois.



7. Placez un peu de bois d'allumage par-dessus les cubes d'allume-feu.



8. Allumez les cubes d'allume-feu avec un briquet ou une allumette.
9. Fermez la porte de l'appareil.

Après environ 20 minutes, les bûches de bois brûlent. Selon la qualité du conduit de cheminée, les bûches de bois brûlent pendant environ 1 à 1,5 heure. N'ouvrez pas la porte de l'appareil tant que les dernières flammes n'ont pas pratiquement disparu.

6.3.2 Recharge en combustible



Précaution :

Si le logement de brûleur ne contient pas suffisamment de matériau combustible pour allumer une nouvelle charge de combustible, des émissions de fumée excessives sont possibles. Le ravitaillement doit se produire sur une quantité suffisante de cendres et de braises rougeoyantes pour s'assurer que la nouvelle charge de combustible va s'embraser pendant une période raisonnable. Si les braises manquent sur le logement de brûleur, ajoutez suffisamment de bois d'allumage pour éviter une fumée excessive.



Note :

La procédure suivante est une description générale. Le meilleur moment de recharge dépend du tirage du conduit de cheminée. Un tirage du conduit de cheminée élevé exige une recharge lorsque les flammes ont complètement disparu. Si le tirage du conduit de cheminée est faible, la recharge doit intervenir alors que des flammes persistent.

Si la vitre latérale noircit, essayez de placer les 2 bûches de bois aussi près que possible de la vitre. La vitre va devenir plus chaude et le dépôt noir devrait disparaître après un certain temps.

1. Attendez que les dernières flammes aient presque disparu.
2. Positionnez le levier de commande à l'extrême droite.
3. Ouvrez la porte.
4. Rechargez l'appareil avec 2 bûches de bois placées à plat sur le sol de la chambre de combustion. Employez la quantité recommandée de combustible. Voir le chapitre [5.2](#).
5. Fermez la porte.
6. Après l'allumage du combustible, positionnez le levier de commande à gauche pour obtenir un brûlage tranquille du brûleur.

6.3.3 Commande du processus de brûlage

Commandez le processus de brûlage avec le levier de commande. Ce levier commande la quantité d'air de combustion primaire ainsi que les quantités d'air de combustion secondaire et de balayage d'air.

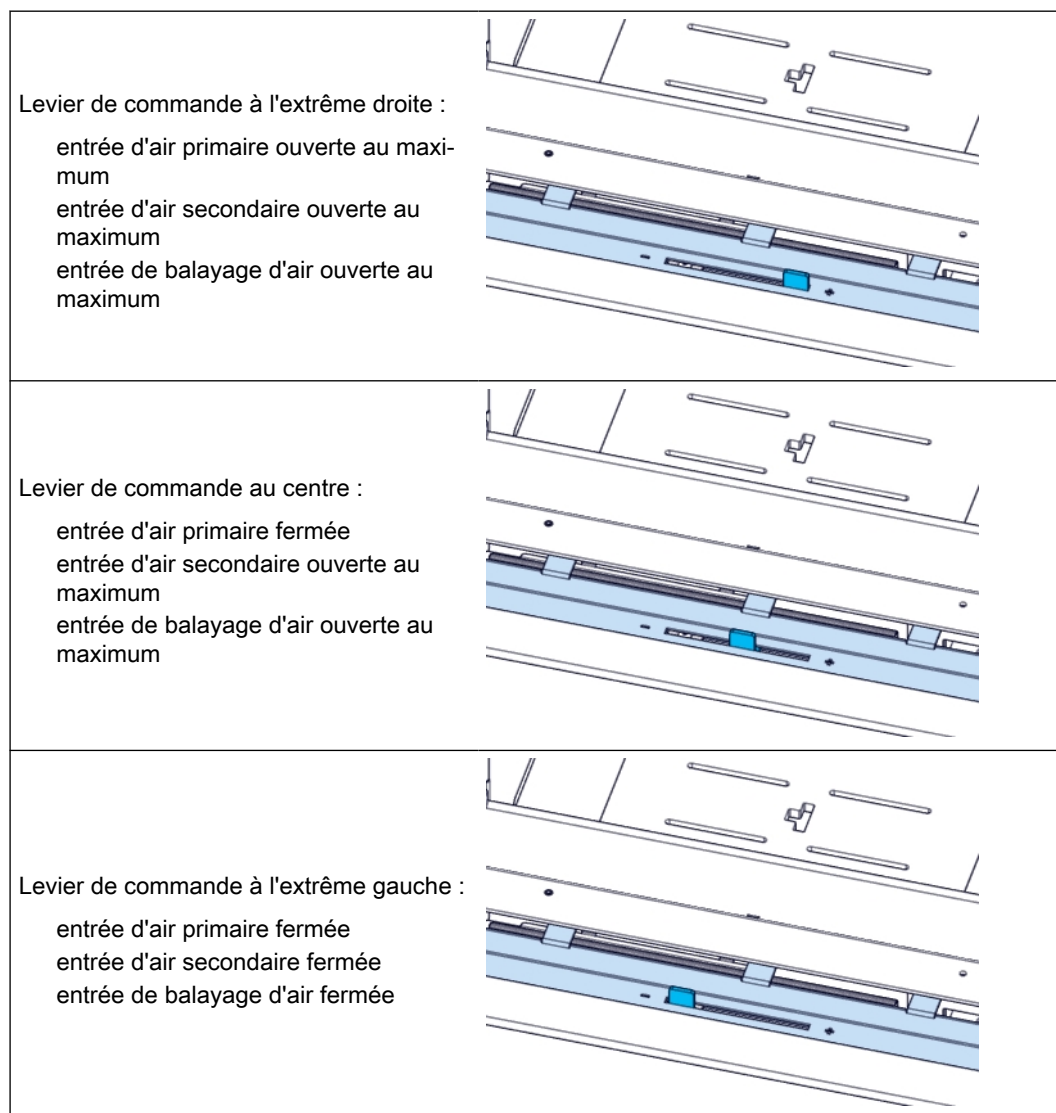

Avertissement :

Le réglage du levier de commande à l'extrême gauche (toutes les entrées d'air fermées), si le combustible brûle, entraîne des émissions excessives de gaz dangereux (ex. : monoxyde de carbone) et des dépôts de suie sur la vitre de la porte ainsi que dans le conduit de cheminée. Ne fermez jamais les entrées d'air si le combustible brûle. Maintenez systématiquement les entrées d'air secondaire et de balayage d'air ouvertes en réglant le levier de commande entre les positions centrale et extrême gauche.

**Précaution :**

L'allumage continu avec une entrée d'air primaire complètement ouverte (levier de commande à l'extrême droite) entraîne un brûleur rougi à blanc qui risque d'endommager l'appareil. Utilisez l'air primaire uniquement durant la première charge de combustible et pour l'allumage d'une nouvelle charge.

6.3.4**Augmentation du tirage de canalisation**

Avertissement : Procédez comme suit après avoir vérifié que l'appareil a refroidi et qu'il n'y a plus de braises rougeoyantes.

Un tirage de canalisation faible est le produit d'une résistance excessive au débit. De là un débit insuffisant du gaz de conduit dans le conduit de cheminée. Procédez comme suit pour réduire la résistance au débit

1. Desserrez l'écrou au-dessus de l'écran thermique avec une clé hex de 3 et une clé à fourche de 10 mm. Desserrez la vis à douille. Assurez-vous que l'écrou reste fixé à la vis creuse.



2. Poussez vers le haut (1) l'avant de l'écran thermique et tirez-le en avant (2) puis abaissez-le en position verticale (3).



3. Retirez le déflecteur supérieur de l'appareil.



4. Retirez la bande prédécoupée du déflecteur avec des pinces.

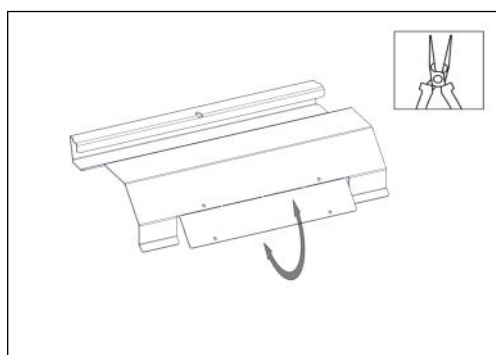

5. Exécutez les étapes 1 à 3 en ordre inverse pour remettre le déflecteur supérieur dans l'appareil.

6.3.5

Conseils généraux d'allumage

- L'appareil fonctionne mieux s'il a préchauffé comme indiqué en section [6.3.1](#). Un préchauffage insuffisant entraîne un tirage du conduit de cheminée faible, des dépôts noirs sur la vitre et une combustion incomplète. Une bonne combustion est identifiable par des flammes orange vif, une fumée invisible et une absence de dépôts de suie sur le verre. Utilisez le levier de commande afin d'obtenir une bonne combustion. Voir la section [5.1](#) pour des conseils sur la qualité du combustible requise.
- Assurez-vous que la porte de l'appareil est fermée pendant l'usage. Ouvrez la porte uniquement pour l'allumage et le ravitaillement.
- Ne retirez pas toutes les cendres. Un tapis de cendres dans la chambre de combustion forme une couche thermique, facilitant le brûlage du combustible.
- Ne positionnez pas le levier de commande à l'extrême gauche (toutes les entrées d'air de combustion fermées) lorsque l'appareil est utilisé. Un développement grave de fumée, une formation de dépôt et un risque accru d'incendie de conduit de cheminée sont possibles.
- Après la première charge, ne surchargez pas l'appareil avec du combustible. Voir la section [5.2](#) pour la quantité recommandée de combustible. Un excès de combustible entraîne une combustion incomplète, la formation de suie et un risque d'incendie de conduit de cheminée.
- Lorsque l'appareil n'est pas en usage et a complètement refroidi, placez le levier de commande à l'extrême gauche pour fermer l'alimentation en air de combustion.

7 Maintenance

7.1 Programme de maintenance



Précaution :

Nettoyez la vitre sale. Si la vitre sale n'est pas nettoyée, elle peut se ternir en permanence.

Tâche	Fréquence	Procédure
Retirez les cendres	Si nécessaire	Voir la section 7.2
Nettoyer la vitre	Si nécessaire	Voir la section 7.3
Maintenance par votre installateur	Annuel	Voir votre revendeur
Ramoneur de conduit de cheminée	Annuel (ou plus souvent si nécessaire)	Voir le manuel d'installation et de maintenance
Inspection d'appareil	Annuel	Voir le manuel d'installation et de maintenance

7.2 Retirez les cendres

1. Assurez-vous que l'appareil a refroidi et qu'il n'y a plus de braises rougeoyantes.
2. Retirez les cendres avec une petite pelle.
3. Levez la grille avec le crochet de commande et retirez la grille.
4. Retirez les cendres et videz-les.
5. Assurez-vous qu'il ne reste plus de cendres dans l'espace sous le cendrier. Retirez ces cendres, si nécessaire.
6. Remettez le cendrier dans l'appareil.
7. Remettez la grille dans l'appareil.

7.3 Nettoyez la vitre

1. Assurez-vous que l'appareil a refroidi et qu'il n'y a plus de braises rougeoyantes dans la chambre de combustion.
2. Pour éviter tout tourbillon de cendres durant le nettoyage, retirez les cendres de l'appareil.
3. Nettoyez la vitre avec une éponge, un chiffon doux ou du papier. Utilisez le détergent pour verre ou le détergent de cuisinière céramique.
4. Assurez-vous que la vitre est sèche. Les gouttelettes d'eau peuvent laisser des traces sur la vitre.



Note :

Une vitre endommagée ou cassée doit être remplacée avant de réutiliser l'appareil.

8 Dépannage

Table 3 : Dépannage

Problème	Cause possible	Solution possible
Incendie de conduit de cheminée (reconnaisable par un son rugissement dans le conduit de cheminée)	Allumage des dépôts de suie et du goudron dans le conduit de cheminée.	<ul style="list-style-type: none"> Positionnez le levier de commande à l'extrême gauche. Appelez les services d'urgence. (112) Éteignez l'incendie dans l'appareil avec du sable. <p>Avertissement :</p>  <p>N'utilisez jamais d'eau pour éteindre l'incendie.</p> <ul style="list-style-type: none"> Ventilez la maison. <p>Une fois l'incendie du conduit de cheminée éteint, balayez le conduit de cheminée et recherchez les dommages.</p> <p>Faites ramoner le conduit de cheminée au minimum une fois par an par un ramoneur agréé.</p>
Les bûches de bois ne s'allument pas	La teneur en humidité des bûches de bois est trop élevée	<ul style="list-style-type: none"> Utilisez des bûches de bois séché présentant une teneur en humidité de 10 à 20 %. Utilisez des briquettes de bois.
	La chambre de combustion n'est pas suffisamment chaude	<ul style="list-style-type: none"> Exécutez la procédure d'allumage recommandée. Voir le chapitre 6.3.1. Employez la quantité recommandée de combustible. Voir le chapitre 5.2.
Les bûches de bois brûlent trop vite	Entrée d'air primaire ouverte.	Fermez l'alimentation en air primaire. Ajustez la quantité d'air secondaire et de balayage d'air avec le levier de commande. Voir le chapitre 6.3.3 .
	Le tirage du conduit de cheminée est trop élevé	<ul style="list-style-type: none"> Réduisez la quantité d'air secondaire et de balayage d'air avec le levier de commande. Voir le chapitre 6.3.3 Contactez votre installateur.
La température de la pièce n'augmente pas suffisamment	La quantité de combustible est insuffisante	Employez la quantité recommandée de combustible. Voir le chapitre 5.2 .
	Le tirage du conduit de cheminée est trop élevé	Contactez votre installateur.

Problème	Cause possible	Solution possible
Une fumée excessive s'échappe à l'ouverture de la porte de la chambre de combustion	Le tirage du conduit de cheminée est trop faible	<ul style="list-style-type: none"> Exécutez la procédure d'allumage recommandée. Voir le chapitre 6.3.1. Retirez la bande prédécoupée du déflecteur supérieur. Voir le chapitre 6.3.4. Contactez votre installateur.
La vitre noircit	La chambre de combustion n'est pas suffisamment chaude	<ul style="list-style-type: none"> Employez la quantité recommandée de combustible. Voir le chapitre 5.2. Augmentez la quantité d'air secondaire avec le levier de commande. Voir le chapitre 6.3.3. Placez les bûches de bois en diagonale sur la largeur maximum possible du sol de la chambre de combustion.
	La teneur en humidité des bûches de bois est trop élevée	<ul style="list-style-type: none"> Utilisez des bûches de bois séché présentant une teneur en humidité de 10 à 20 %. Utilisez des briquettes de bois.
	Le joint autour de la porte est endommagé	Contactez votre revendeur.
De l'air froid s'échappe de l'avant de l'appareil lorsque ce dernier n'est pas en usage.	Le clapet de ligne d'alimentation en air de combustion externe est ouvert ou manquant.	Fermez le clapet de ligne d'alimentation en air de combustion externe.
	La sous-pression dans la pièce d'installation est trop élevée	Réduisez la sous-pression, par exemple en ouvrant l'ouverture de ventilation dans la pièce d'installation.

9 Informations de mise au rebut de l'appareil

- Mettez au rebut un appareil devenu obsolète selon les instructions des autorités ou de l'installateur.
- Les informations de cette section sont purement informatives. Respectez systématiquement la législation nationale et locale relative au recyclage et à la mise au rebut de l'appareil ou de ses pièces.
- Avant le démontage et la mise au rebut de l'appareil, retirez les cendres et le combustible non-consumé de l'appareil. Mettez les cendres au rebut comme des déchets résiduels. Ne mettez pas les cendres au rebut comme des déchets organiques.

Composant d'appareil	Matériau	Démontage	Recyclage / Mise au rebut
Chambre de combustion (parois et déflecteur)	Béton	Voir le manuel d'installation	Mise au rebut comme des déchets résiduels. Le recyclage est impossible.
Chambre de combustion (grille, fond et déflecteur)	Acier	Voir le manuel d'installation	Mise au rebut comme déchets métalliques
Chambre de combustion (déflecteur)	Écran thermique	Voir le manuel d'installation	Mise au rebut comme déchets métalliques
Vitre	Vitrocéramique	Retirez le porte-vitre avec des outils adaptés. Retirez les joints et le cordon de la vitre.	Mise au rebut comme des déchets résiduels ou céramiques. Ne mettez pas au rebut comme du verre.
Bloc d'appareil	Acier	Assurez-vous de retirer tous les composants autres que ceux en métal	Mise au rebut comme déchets métalliques
Cendrier	Acier	Retirez de l'appareil	Mise au rebut comme déchets métalliques
Joints	Plaques ou cordon en fibre de verre	Retirez de l'appareil et des composants	Mise au rebut comme de la fibre de verre (déchets ininflammables)

10 Données techniques

10.1 Données techniques

Nom	Barbas	
Modèle	Unilux-6 265 Gauche Unilux-6 265 Droite Unilux-6 265 Trois parties	
Numéro d'inscription EPREL	28611 / 28612 / 28615	
Testé selon	EN16510-2-2	
Indice d'efficacité énergétique	100	
Classe d'efficacité énergétique	A	
Combustible	Bûches de bois, briquettes de bois	
Fonction de chauffage indirect	Non	
Pièce hermétique	Non (type B/BE)	
Débit de fuite à 10 Pa	Sans objet	
Efficience saisonnière	66,2 %	
Charge de combustible	2,0 kg	
Puissance thermique (nette)	9,2 kW	
Rendement utile	76,2 %	
Émissions (à 13 % O₂, 273 K, 1013 hPa)		
• monoxyde de carbone (CO)	1213 mg/Nm ³	
• particules (PM)	21 mg/Nm ³	
• composés organiques gazeux (COG)	102 mg/Nm ³	
• oxydes d'azote (NO _x)	87 mg/Nm ³	
Débit massique de gaz de conduit	8,4 g/s	
Température de sortie de gaz de conduit	386 °C	
Température de gaz de conduit	322 °C	
Tirage de conduit de cheminée minimum	12 Pa	
Classe de température minimum du conduit de cheminée	T 400	
Connexion de gaz de conduit	Diamètre extérieur 148 mm, adapté à un tuyau d'un diamètre intérieur de 150 mm	
Connexion d'air de combustion externe	125 mm	
Poids	Intérieur en vermiculite	Intérieur en céramique
Unilux-6 265 Gauche / Droite	106 kg	114 kg
Unilux-6 265 Trois parties	107 kg	115 kg

Distance minimum avec les matériaux inflammables	Voir le manuel d'installation et de maintenance
Matériaux employés	
• Panneaux arrière et latéraux de chambre de combustion	Céramique thermorésistante 1600 kg/m ³ / Vermiculite 750 kg/m ³ *)
• Grille et sol de combustion	Acier
• Écran thermique	Acier
• Déflecteur	Céramique thermorésistante 1600 kg/m ³ / Vermiculite 750 kg/m ³ *)
• Vitre avant	Vitrocéramique thermorésistante
Les précautions spécifiques à mettre en œuvre pour l'assemblage, l'installation ou la maintenance du dispositif de chauffage décentralisé sont listées dans les documents joints :	<ul style="list-style-type: none"> • Manuel d'installation et de maintenance • Manuel utilisateur
Capacité maximum de support de conduit de cheminée	120 kg **)

Informations complémentaires pour obtenir des résultats d'essai pertinents pour la surveillance du marché	
Masse du logement de brûleur basique	120 g
Critère de fin de cycle d'essai	5 vol% CO ₂

*) Type de matériau dépendant du choix effectué au moment de l'achat.

***) si le poids du conduit de cheminée, en tout ou partie, soutenu par l'appareil dépasse l'indication, le conduit de cheminée doit être soutenu par un support mural.

10.2 Informations de produit selon le règlement (UE) 2015/1185

Référence(s) du modèle		Unilux-6 265 Left										
Modèles équivalents		Unilux-6 265 Right; Unilux-6 265 Three-Sided										
Fonction de chauffage indirect		Non										
Puissance thermique directe:		9,2 kW										
Puissance thermique indirecte		- kW										
Combustible	Combustible de référence (un seul)	Autre(s) combustible(s) admissible(s):	Emissions dues au chauffage des locaux à la puissance thermique nominale (*)				Emissions dues au chauffage des locaux à la puissance thermique minimale (**) (***)					
			[mg/Nm ³ (13 % O ₂)]				[mg/Nm ³ (13 % O ₂)]					
			P	COG	CO	NO _x	P	COG	CO	NO _x		
Bûches de bois ayant un taux d'humidité ≤ 25 %	oui	non	21	102	1213	87	N.A.	N.A.	N.A.	N.A.		
Bois comprimé ayant un taux d'humidité < 12 %	non	non										
Autre biomasse ligneuse	non	non										
Biomasse non ligneuse	non	non										
Anthracite et charbon maigre	non	non										
Coke de houille	non	non										
Semi-coke	non	non										
Charbon bitumeux	non	non										
Briquettes de lignite	non	non										
Briquettes de tourbe	non	non										
Briquettes constituées d'un mélange de combustibles fossiles	non	non										
Autre combustible fossile	non	non										
Briquettes constituées d'un mélange de biomasse et de combustible fossile	non	non										
Autre mélange de biomasse et de combustible solide	non	non										
Caractéristiques pour une utilisation avec le combustible de référence uniquement												
Efficacité énergétique saisonnière η _s [%]		66										
Indice d'efficacité énergétique (IEE)		100										
Caractéristique	Symbole	Valeur	Unité	Caractéristique				Symbole	Valeur	Unité		
Puissance thermique				Rendement utile (PCI brut)								
Puissance thermique nominale	P _{nom}	9,2	kW	Rendement utile à la puissance thermique nominale				η _{th, nom}	76,2	%		
Puissance thermique minimale (indicative)	P _{min}	N.A.	kW	Rendement utile à la puissance minimale (indicatif)				η _{th, min}	N.A.	%		
Consommation d'électricité auxiliaire			Type de contrôle de la puissance thermique/de la température de la pièce (sélectionner un seul type)									
À la puissance thermique nominale	e _{l, max}	N.A.	kW	contrôle de la puissance thermique à un palier, pas de contrôle de la température de la pièce						oui		
À la puissance thermique minimale	e _{l, min}	N.A.	kW	contrôle à deux ou plusieurs paliers manuels, pas de contrôle de la température de la pièce						non		
En mode veille	e _{l, sb}	N.A.	kW	contrôle de la température de la pièce avec thermostat mécanique						non		
Puissance requise par la veilleuse permanente			contrôle électronique de la température de la pièce									non
Puissance requise par la veilleuse (le cas échéant)	P _{pilot}	N.A.	kW	contrôle électronique de la température de la pièce et programmeur journalier						non		
			contrôle électronique de la température de la pièce et programmeur hebdomadaire									non
			Autres options de contrôle (sélectionner une ou plusieurs options)									
			contrôle de la température de la pièce, avec détecteur de présence						non			
			contrôle de la température de la pièce, avec détecteur de fenêtre ouverte						non			
			contrôle à distance						non			
Coordonnées de contact		Barbas Bellfires BV Hallenstraat 17 5531 AB BLADEL Pays-Bas				www.barbas.com						
(**) P = particules, COG = composés organiques gazeux, CO = monoxyde de carbone, NO _x = oxydes d'azote (***) Requis uniquement si le facteur de correction F(2) ou F(3) est appliqué.												
Signé pour le fabricant et son nom par: Danny Baijens, directeur												
Bladel;		26 novembre 2025										

10.3 Explication des notations utilisées sur l'écran de type

Notation	Description
m_{chim}	Le poids maximum du conduit de cheminée que l'appareil peut soutenir
d_B	Les distances minimum sous le fond au matériau combustible
d_F	Les distances minimum de l'avant au matériau combustible dans la zone de rayonnement avant inférieure
d_C	Les distances minimum du haut au matériau combustible
d_R	Les distances minimum de l'arrière au matériau combustible
d_S	Les distances minimum des côtés au matériau combustible
d_L	Les distances minimum de l'avant au matériau combustible dans la zone de rayonnement avant latérale
d_P	Les distances minimum de l'avant au matériau combustible
CO_{nom}	Émissions de monoxyde de carbone à puissance thermique nominale
NO_{xnom}	Émissions d'oxyde d'azote à puissance thermique nominale
OGC_{nom}	Émissions d'hydrocarbures à puissance thermique nominale
PM_{nom}	Émissions de particules à puissance thermique nominale
CO_{part}	Émissions de monoxyde de carbone à puissance thermique partielle
NO_{xpart}	Émissions d'oxyde d'azote à puissance thermique partielle
OGC_{part}	Émissions d'hydrocarbures à puissance thermique partielle
PM_{part}	Émissions de particules à puissance partielle
T_{snom}	Température de sortie de gaz de conduit à puissance thermique nominale
p_{nom}	Tirage de conduit de cheminée à puissance thermique nominale
$\Phi_{f,g nom}$	Débit massique de gaz de conduit à puissance thermique nominale
T_{spart}	Température de sortie de gaz de conduit à puissance thermique partielle
p_{part}	Tirage de conduit de cheminée à puissance thermique partielle
$\Phi_{f,g part}$	Débit massique de gaz de conduit à puissance thermique partielle
T_{class}	Désignation de température de conduit de cheminée
P_{nom}	Puissance thermique nominale
η_{nom}	Rendement d'appareil à puissance thermique nominale
P_{part}	Puissance thermique partielle
η_{part}	Rendement d'appareil à puissance thermique partielle
η_s	Rendement de chauffage d'espace saisonnier d'appareil à puissance thermique nominale
EEl	Indice d'efficacité énergétique
E_{class}	Classe d'efficacité énergétique
INT	L'appareil est compatible avec un fonctionnement intermittent
CM	Appareil étanche avec porte à fermeture et verrouillage manuels
B	Appareil non-étanche
	Vous devez lire et respecter les instructions de fonctionnement de l'utilisateur

11 Conditions de la garantie

Pour une demande sous garantie, il est important d'enregistrer l'appareil Barbas après son achat via le site www.barbas.com.

Conditions de la garantie Barbas

Barbas B.V. garantit la qualité des appareils Barbas fournis et celle des matériaux employés. Tous les appareils Barbas ont été développés et fabriqués selon les normes les plus exigeantes de qualité. Si, en dépit de tout, l'appareil Barbas que vous avez acheté présente un quelconque défaut, Barbas B.V. vous offre la garantie de fabricant suivante.

Article 1 : Garantie

1. Si Barbas B.V. détermine que l'appareil Barbas que vous avez acheté est défectueux en résultante d'un défaut de fabrication ou matériel, Barbas B.V. garantit la réparation ou le remplacement de l'appareil à titre gratuit, sans aucun frais de pièces de rechange ou de main-d'œuvre.
2. La réparation ou le remplacement de l'appareil Barbas est entrepris par Barbas B.V. ou le revendeur Barbas, à la discrétion de Barbas B.V.
3. Cette garantie s'ajoute à la garantie nationale légale existante des revendeurs Barbas dealers et de Barbas B.V. dans le pays d'achat et n'est pas destinée à limiter vos droits et prétentions sur le fondement des dispositions juridiques en vigueur.

Article 2 : Conditions de la garantie

1. Si vous souhaitez émettre une réclamation au titre de la garantie, veuillez contacter votre revendeur Barbas.
2. Les réclamations doivent être signalées aussi vite que possible après leur manifestation.
3. Les réclamations sont acceptées uniquement si elles sont communiquées au revendeur Barbas conjointement avec le numéro de série de l'appareil Barbas mentionné dans les documents joints.
4. En outre, l'original du reçu (facture, reçu ou reçu d'espèces) indiquant la date d'achat doit aussi être soumis.
5. Les réparations et remplacements durant la période de garantie ne donnent aucunement droit à une extension de la période de garantie. Après une réparation ou un remplacement de pièces sous garantie, la période de garantie est censée avoir démarré à la date d'achat de l'appareil Barbas.
6. Si une pièce spécifique est éligible au titre de la garantie mais la pièce d'origine n'est plus disponible, Barbas B.V. fait en sorte qu'une pièce alternative offrant pour le moins la même qualité soit fournie.

Article 3 : Exclusions de la garantie

1. La garantie relative à l'appareil Barbas perd ses effets dans les cas suivants :
 - a. l'installation ne respecte pas les instructions d'installation ou la réglementation nationale /locale ;
 - b. l'installation, la connexion ou la réparation n'a pas été confiée à un revendeur Barbas ;
 - c. l'utilisation ou la maintenance n'a pas respecté les instructions d'usage ;

- d. modification, négligence ou traitement brutal ;
 - e. dommages résultant de causes externes (hors de l'appareil lui-même), ainsi la foudre, un dégât des eaux ou un incendie ;
2. En outre, la garantie est annulée si l'original du reçu d'achat présente une modification, une suppression ou une élimination, voire est illisible.

Article 4 : Région de garantie

1. La garantie est uniquement valide dans les pays de commercialisation des appareils Barbas via un réseau de revendeurs officiels.

Article 5 : Période de garantie

1. Cette garantie est accordée uniquement durant sa période de garantie.
2. Le corps de l'appareil Barbas est garanti pour une période de 10 ans contre tous les défauts inhérents à la fabrication et aux matériaux, à partir de la date d'achat.
3. Pour les autres pièces de l'appareil Barbas, une garantie similaire s'applique pendant deux ans à compter de la date d'achat.
4. Pour les pièces utilisateur - vitre, bourrelet d'étanchéité de vitre et intérieur de la chambre de combustion - une garantie similaire s'applique jusqu'à la première combustion.

Article 6 : Responsabilité

1. Une réclamation acceptée par Barbas B.V. au titre de cette garantie n'implique pas automatiquement l'acceptation par Barbas B.V. de la responsabilité envers des dommages possibles. La responsabilité de Barbas B.V. ne s'étend jamais au-delà des éléments énoncés dans ces conditions de la garantie. Toute responsabilité de Barbas B.V. pour les dommages consécutifs est expressément exclue.
2. L'énoncé de cette disposition n'est pas valide si et dans la mesure où une disposition obligatoire l'exige.
3. Tous les accords conclus par Barbas B.V. sont, sauf mention contraire spécifique, effectués par écrit et dans la mesure où ils sont permis par la législation applicable, soumis aux conditions générales de vente et de livraison FME-CWM pour le secteur technologique.

Barbas B.V.

Hallenstraat 17

5531 AB Bladel

Pays-Bas

E-mail : info@Barbas.com

Conservez soigneusement les documents joints : ils indiquent le numéro de série de l'appareil. Il vous sera nécessaire pour émettre une réclamation au titre de la garantie.

barbas .

Votre revendeur Barbas