

barbas .

Gebruikershandleiding

Unilux-6 270



Dit product is niet geschikt als primaire verwarming



Serienummer:

Productiedatum:

© **Barbas BV**

Dit document of delen hiervan mogen niet zonder voorafgaande toestemming van Barbas BV in enige vorm elektronisch, mechanisch, door middel van fotokopie, opname of anderszins worden gereproduceerd, in een zoekstelsel opgeslagen of verzonden. Dit document kan technische onnauwkeurigheden of typefouten bevatten. Barbas BV behoudt zich het recht voor om de inhoud van dit document van tijd tot tijd te herzien.

Contactgegevens

Barbas BV

Hallenstraat 17, 5531 AB Bladel, Nederland

E-mail: info@barbas.com

www.barbas.com

Inhoudsopgave

1	Prestatieverklaring.....	5
1.1	Unilux-6 270 Links.....	5
1.2	Unilux-6 270 Rechts.....	6
1.3	Unilux-6 270 Driezijdig.....	7
2	Over dit document.....	8
2.1	Gebruik van dit document.....	8
2.2	Met Waarschuwing en Voorzichtig gemarkeerde instructies in dit document.....	8
2.3	Bijbehorende documentatie.....	8
3	Beschrijving.....	9
3.1	Overzicht van de voorzijde van het toestel.....	9
3.2	Bedoeld gebruik.....	9
4	Veiligheid.....	11
4.1	Veiligheidsinstructies voor bediening.....	11
4.2	Veiligheidsinstructies met betrekking tot het milieu.....	12
5	Brandstof.....	13
5.1	Soorten brandstof.....	13
5.2	Hoeveelheid brandstof.....	13
6	Bediening.....	14
6.1	Vorbereiding voor het eerste gebruik.....	14
6.2	Eerste gebruik van het toestel.....	15
6.3	Het toestel aansteken.....	15
6.3.1	Voor de eerste keer laden en aansteken.....	15
6.3.2	Brandstof bijvullen.....	18
6.3.3	Het verbrandingsproces regelen.....	19
6.3.4	De schoorsteentrek verhogen	20
6.3.5	Algemene tips voor stoken.....	21
7	Onderhoud.....	22
7.1	Onderhoudsschema.....	22
7.2	De as verwijderen.....	22
7.3	De ruit reinigen.....	22
8	Problemen oplossen.....	23
9	Informatie over het afvoeren van het toestel	25

10	Technische gegevens.....	26
10.1	Technische gegevens.....	26
10.2	Productinformatie conform (EU) verordening 2015/1185.....	28
10.3	Uitleg van gebruikte notaties op de typeplaat.....	29
11	Garantievoorwaarden.....	30

1 Prestatieverklaring

1.1 Unilux-6 270 Links

barbas bellfires .
Crafted to wonder

EU-Conformiteitsverklaring			
Deze EG-conformiteitsverklaring is van toepassing op het hieronder beschreven product en beschrijft de overeenstemming met de volgende richtlijnen: 2009/125/EG Richtlijn voor het vaststellen van eisen inzake ecologisch ontwerp voor energiegerelateerde producten (ecodesign regeling) Relevante verordening: (EU) 2015/1185			
Prestatieverklaring			
Nr. 1.824-5 - CPR-2013/07/01			
Unieke identificatiecode van het product:	Unilux-6 270 Left		
Beoogd gebruik:	Ruimteverwarming in woongebouwen		
Fabrikant:	Barbas Bellfires BV; Hallenstraat 17; 5531 AB Bladel; Nederland		
AVCP-systeem :	3		
Geharmoniseerde technische specificatie:	EN 16510-2-2:2022		
Aangemelde instantie:	Nr. 2013		
Essentiële kenmerken			
Mechanische weerstand en stabiliteit			
	Draagvermogen	n.v.t.	
Brandveiligheid - Bescherming brandbare materialen			
	Onderzijde (d ₀)	Minimale afstand tot brandbare materialen	
	Vloer aan voorzijde (d ₁)	0 cm	
	Plafond (d ₂)	100 cm	
	Achterzijde (d ₃)	0 cm	
	Glas zijkant (d ₄)	0 cm	
	Zijwaarts stralingsbereik (d ₅)	50 cm	
	Voorzijde (d ₆):	100 cm	
	Isolatiemateriaal	100 cm	
		10 cm platen met $\lambda \leq 0,1$ W/m.K	
Hygiëne, gezondheid en milieu			
	Koolstofmonoxide emissie (CO)	Bij nominaal vermogen	Bij deellast vermogen
	Stikstofoxide emissie (NO _x)	1071 mg/m ³	4337 mg/m ³
	Emissie van gasvormige organische koolwaterstoffen (OGC)	103 mg/m ³	101 mg/m ³
	Stofemissie (PM)	74 mg/m ³	478 mg/m ³
		30 mg/m ³	91 mg/m ³
Veiligheid en toegankelijkheid bij gebruik			
	Uitlaattemperatuur rookgassen	Gegevens voor de installatie aan een schoorsteen	
	Minimale schoorsteentrek	Bij nominaal vermogen	Bij deellast vermogen
	Rookgasmassadebiet	346 °C	266 °C
		12 Pa	7 Pa
		11.0 g/s	6.9 g/s
	Brandveiligheid voor de installatie van de schoorsteen	T400 G minimum	
Energiebesparing en warmtebehoud			
	Ruimteverwarmend vermogen	Verwarmend vermogen en energie-efficiëntie van het apparaat	
	Rendement	Bij nominaal vermogen	Bij deellast vermogen
		9.7 kW	4.7 kW
		78.8 %	74.1 %
	Seizoensgebonden energie-efficiëntie voor ruimteverwarming	Ruimteverwarmingsrendement	
	Energie-efficiëntie-index (EEI)	68.8 %	--
	Energie-efficiëntieklasse	104	--
		A	--
	Elektriciteitsverbruik	Bij nominaal vermogen	Bij deellast vermogen
		N/A	N/A
			Standby modus
			N/A
Duurzaam gebruik van natuurlijke hulpbronnen			
	Milieuduurzaamheid	NPD	
De prestaties van het hierboven geïdentificeerde product zijn in overeenstemming met de reeks aangegeven prestaties. Deze prestatieverklaring wordt verstrekt in overeenstemming met Verordening (EU) nr. 305/2011, onder de exclusieve verantwoordelijkheid van de hierboven genoemde fabrikant.			
Unterzeichnet für und im Namen des Herstellers von:			
Danny Baijens, Directeur		Bladel, Nederland	26 november 2025

1.2 Unilux-6 270 Rechts

barbas bellfires.
Crafted to wonder

EU-Conformiteitsverklaring			
Deze EG-conformiteitsverklaring is van toepassing op het hieronder beschreven product en beschrijft de overeenstemming met de volgende richtlijnen: 2009/125/EG Richtlijn voor het vaststellen van eisen inzake ecologisch ontwerp voor energiegerelateerde producten (ecodesign regeling) Relevante verordening: (EU) 2015/1185			
Prestatieverklaring			
Nr. 1.823-5 - CPR-2013/07/01			
Unieke identificatiecode van het product:	Unilux-6 270 Right		
Beoogd gebruik:	Ruimteverwarming in woongebouwen		
Fabrikant:	Barbas Bellfires BV; Hallenstraat 17; 5531 AB Bladel; Nederland		
AVCP-systeem :	3		
Geharmoniseerde technische specificatie:	EN 16510-2-2:2022		
Aangemelde instantie:	Nr. 2013		
Essentiële kenmerken			
Mechanische weerstand en stabiliteit			
	Draagvermogen	n.v.t.	
Brandveiligheid - Bescherming brandbare materialen		Minimale afstand tot brandbare materialen	
	Onderzijde (d _o)	0 cm	
	Vloer aan voorzijde (d _v)	100 cm	
	Plafond (d _p)	0 cm	
	Achterzijde (d _a)	0 cm	
	Glas zijkant (d _s)	50 cm	
	Zijwaarts stralingsbereik (d _z)	100 cm	
	Voorzijde (d _f):	100 cm	
	Isolatiemateriaal	10 cm platen met $\lambda \leq 0.1$ W/m.K	
Hygiëne, gezondheid en milieu			
	Bij nominaal vermogen	Bij deellast vermogen	
	Koolstofmonoxide emissie (CO)	1071 mg/m ³	4337 mg/m ³
	Stikstofoxide emissie (NO _x)	103 mg/m ³	101 mg/m ³
	Emissie van gasvormige organische koolwaterstoffen (OGC)	74 mg/m ³	478 mg/m ³
	Stofemissie (PM)	30 mg/m ³	91 mg/m ³
Veiligheid en toegankelijkheid bij gebruik			
	Gegevens voor de installatie aan een schoorsteen		
	Bij nominaal vermogen	Bij deellast vermogen	
	Uitlaattemperatuur rookgassen	346 °C	266 °C
	Minimale schoorsteentrek	12 Pa	7 Pa
	Rookgasmassadebiet	11.0 g/s	6.9 g/s
	Brandveiligheid voor de installatie van de schoorsteen	T400 G minimum	
Energiebesparing en warmtebehoud			
	Verwarmend vermogen en energie-efficiëntie van het apparaat		
	Bij nominaal vermogen	Bij deellast vermogen	
	Ruimteverwarmend vermogen	9.7 kW	4.7 kW
	Rendement	78.8 %	74.1 %
	Ruimteverwarmingsrendement		
	Seizoensgebonden energie-efficiëntie voor ruimteverwarming	68.8 %	--
	Energie-efficiëntie-index (EEI)	104	--
	Energie-efficiëntieklasse	A	--
		Bij nominaal vermogen	Bij deellast vermogen
	Elektriciteitsverbruik	N/A	N/A
			Standby modus
			N/A
Duurzaam gebruik van natuurlijke hulpbronnen			
	Milieuduurzaamheid	NPD	
De prestaties van het hierboven geïdentificeerde product zijn in overeenstemming met de reeks aangegeven prestaties. Deze prestatieverklaring wordt verstrekt in overeenstemming met Verordening (EU) nr. 305/2011, onder de exclusieve verantwoordelijkheid van de hierboven genoemde fabrikant.			
Onderzichet für und im Namen des Herstellers von:			
Danny Bajjens, Directeur			Bladel, Nederland 26 november 2025

1.3

Unilux-6 270 Driezijdig

barbas bellfires.
Crafted to wonder

EU-Conformiteitsverklaring			
Deze EG-conformiteitsverklaring is van toepassing op het hieronder beschreven product en beschrijft de overeenstemming met de volgende richtlijnen: 2009/125/EG Richtlijn voor het vaststellen van eisen inzake ecologisch ontwerp voor energiegerelateerde producten (ecodesign regeling) Relevante verordening: (EU) 2015/1185			
Prestatieverklaring			
Nr. 1.825-5 - CPR-2013/07/01			
Unieke identificatiecode van het product:	Unilux-6 270 Three-sided		
Beoogd gebruik:	Ruimteverwarming in woongebouwen		
Fabrikant:	Barbas Bellfires BV; Hallenstraat 17; 5531 AB Bladel; Nederland		
AVCP-systeem :	3		
Geharmoniseerde technische specificatie:	EN 16510-2-2:2022		
Aangemelde instantie:	Nr. 2013		
Essentiële kenmerken			
Mechanische weerstand en stabiliteit			
	Draagvermogen	n.v.t.	
Brandveiligheid - Bescherming brandbare materialen		Minimale afstand tot brandbare materialen	
	Onderzijde (d _a)	0 cm	
	Vloer aan voorzijde (d _v)	100 cm	
	Plafond (d _c)	0 cm	
	Achterzijde (d _a)	0 cm	
	Zijkant (d _s)	50 cm	
	Zijwaarts stralingsbereik (d _s)	100 cm	
	Voorzijde (d _v):	100 cm	
	Isolatiemateriaal	10 cm platen met $\lambda \leq 0.1$ W/m.K	
Hygiëne, gezondheid en milieu			
		Bij nominaal vermogen	Bij deellast vermogen
	Koolstofmonoxide emissie (CO)	1071 mg/m ³	4337 mg/m ³
	Stikstofoxide emissie (NO _x)	103 mg/m ³	101 mg/m ³
	Emissie van gasvormige organische koolwaterstoffen (OGC)	74 mg/m ³	478 mg/m ³
	Stofemissie (PM)	30 mg/m ³	91 mg/m ³
Veiligheid en toegankelijkheid bij gebruik			
		Gegevens voor de installatie aan een schoorsteen	
		Bij nominaal vermogen	Bij deellast vermogen
	Uitlaattemperatuur rookgassen	346 °C	266 °C
	Minimale schoorsteentrek	12 Pa	7 Pa
	Rookgasmassadebiet	11.0 g/s	6.9 g/s
	Brandveiligheid voor de installatie van de schoorsteen	T400 G minimum	
Energiebesparing en warmtebehoud			
		Verwarmend vermogen en energie-efficiëntie van het apparaat	
		Bij nominaal vermogen	Bij deellast vermogen
	Ruimteverwarmend vermogen	9.7 kW	4.7 kW
	Rendement	78.8 %	74.1 %
		Ruimteverwarmingsrendement	
	Seizoensgebonden energie-efficiëntie voor ruimteverwarming	68.8 %	--
	Energie-efficiëntie-index (EEI)	104	--
	Energie-efficiëntieklasse	A	--
		Bij nominaal vermogen	Bij deellast vermogen
	Elektriciteitsverbruik	N/A	N/A
			Standby modus
			N/A
Duurzaam gebruik van natuurlijke hulpbronnen			
	Milieuduurzaamheid	NPD	
De prestaties van het hierboven geïdentificeerde product zijn in overeenstemming met de reeks aangegeven prestaties. Deze prestatieverklaring wordt verstrekt in overeenstemming met Verordening (EU) nr. 305/2011, onder de exclusieve verantwoordelijkheid van de hierboven genoemde fabrikant.			
Onderzichet für und im Namen des Herstellers von:			
Danny Bajjens, Directeur		Bladel, Nederland	26 november 2025

2 Over dit document

Dit document toont de informatie die nodig is voor het uitvoeren van de onderstaande taken met betrekking tot de Unilux-6 270 :

- Het toestel bedienen
- Standaard onderhoudswerkzaamheden uitvoeren

Dit document verwijst naar de Unilux-6 270 als 'het toestel'. Dit document vormt een essentieel onderdeel van uw toestel. Lees het zorgvuldig voordat u werkzaamheden aan het toestel gaat uitvoeren. Bewaar het op een veilige plaats.

De oorspronkelijke instructies van het document zijn in het Engels geschreven. Alle andere taalversies van het document zijn vertalingen van de oorspronkelijke instructies. Het is niet altijd mogelijk een gedetailleerde afbeelding van ieder afzonderlijk onderdeel van de apparatuur te tonen. De in dit document opgenomen afbeeldingen tonen een standaardopstelling. De afbeeldingen dienen uitsluitend als instructie.

2.1 Gebruik van dit document

1. Zorg dat u de opbouw en de inhoud van het document kent.
2. Lees de paragraaf over veiligheid zorgvuldig.
3. Zorg dat u alle instructies begrijpt.
4. Voer de procedures volledig en in de gegeven volgorde uit.

2.2 Met Waarschuwing en Voorzichtig gemarkeerde instructies in dit document

Waarschuwing



Als u deze instructies niet opvolgt, bestaat het risico van persoonlijk en mogelijk fataal letsel.

Voorzichtig

Als u deze instructies niet opvolgt, bestaat het risico van schade aan het toestel, de installatie of eigendommen.

Opmerking

Een opmerking verschaft aanvullende informatie.

Symbol	Beschrijving
	Zichtbaar teken dat gevaar aanwezig is
	Zichtbaar teken dat een opmerking aanwezig is

2.3 Bijbehorende documentatie

- Installatie- en onderhoudshandleiding
- Gebruikershandleiding

3 Beschrijving

3.1 Overzicht van de voorzijde van het toestel

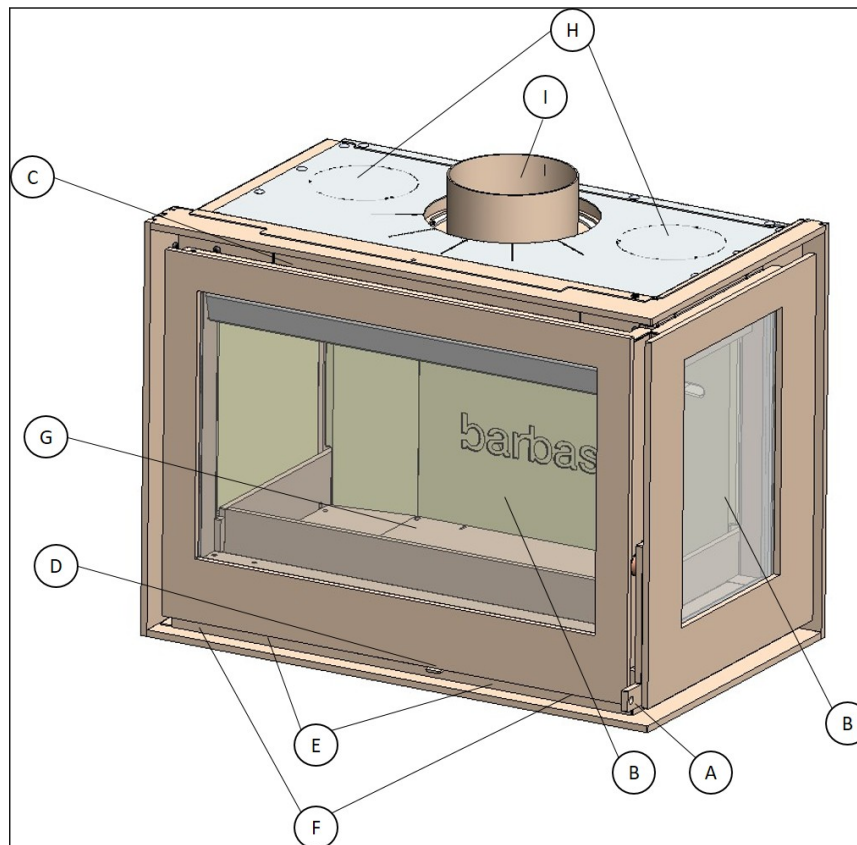

A	Deurhendel	F	Convectieluchtinlaat
B	Ruit	G	Rooster
C	Convectieluchtuitlaat voorzijde	H	Convectieluchtuitlaat
D	Bedieningshendel	I	Rookgasuitlaat
E	Verbrandingsluchtinlaat		

3.2 Bedoeld gebruik

Het toestel is bedoeld voor gebruik binnenshuis om de ruimte waarin het is geplaatst te verwarmen. Gebruik het niet voor andere doeleinden.

Het is niet toegestaan om het toestel als primair verwarmingstoestel te gebruiken.

Het toestel is bedoeld voor gebruik met houtstammen of houtbriketten als brandstof. Gebruik geen andere brandstoffen en afval.

Het toestel is bedoeld voor gebruik met de deur gesloten.

Het toestel mag uitsluitend op een locatie die aan de eisen voor de installatie van het toestel voldoet worden gebruikt.

Het toestel is bedoeld voor periodiek gebruik en niet voor continu gebruik.

Het is niet toegestaan om het toestel op een centraal rookgaskanaal aan te sluiten.

Het toestel is bedoeld voor het verwarmen van de ruimte door middel van directe verwarming. Het is niet toegestaan om het toestel op een centraal verwarmingssysteem aan te sluiten.

4 Veiligheid

4.1 Veiligheidsinstructies voor bediening



Waarschuwing:

- Laat het toestel niet onbeheerd achter terwijl de brandstof brandt.
- Plaats geen brandbare objecten binnen een afstand van 200 cm van de voorzijde van het toestel.
- Gebruik geen vloeibare brandstoffen.
- Gebruik geen benzine-achtige brandstof voor lampen, kerosine, benzine, aanmaakvloeistof voor steenkool, alcohol of vergelijkbare vloeistoffen om het vuur in het toestel aan te steken of opnieuw aan te steken. Houd deze vloeistoffen uit de buurt van het toestel.
- Gebruik geen minerale brandstof (bijvoorbeeld kolen, antraciet).
- Gebruik het toestel niet met de deur open. Uit het toestel kan rook ontsnappen. Open de deur van het toestel uitsluitend voor een korte tijd om brandstof bij te vullen of om as te verwijderen.
- Houd toezicht op kinderen als zij bij het toestel kunnen komen.
- Zorg voor voldoende ventilatie in de ruimte waarin het toestel is geplaatst.
- Gebruik het toestel niet als de ruit zichtbaar is beschadigd.
- Gebruik het toestel niet als de deuropakkingen zijn beschadigd.
- Controleer of het toestel correct is geïnstalleerd. Zie de installatie- en onderhoudshandleiding.
- Draag de handschoenen en gebruik de bedieningshaak of een pook tijdens het bijvullen van het toestel.
- Zorg dat uw kleding niet in aanraking komt met het toestel. Vooral synthetische kleding ontvlamt snel en brandt heftig.
- Bij gelijktijdig gebruik van een afzuigventilator (bijv. een afzuigkap) kan rook uit het toestel ontsnappen als de deur van het toestel openstaat.
- Gebruik het toestel niet bij mist, nevel of als het windstil is.
- Voer geen aanpassingen op het toestel uit. In geval van enige aanpassing zal de garantie komen te vervallen.



Voorzichtig:

- Laat de schoorsteen minimaal jaarlijks vegen om een schoorsteenbrand te voorkomen.
- Gebruik geen vers gehakt hout.
- Gebruik niet meer hout per lading dan voorgeschreven. Zie hoofdstuk [5.2](#) voor de aanbevolen hoeveelheid brandstof.
- Gebruik met de bedieningshendel maximaal open en een open deur kan tot overmatige rookvorming leiden. Gebruik het toestel niet met de bedieningshendel maximaal open of een open deur, behalve als dit in de gebruikershandleiding wordt aangegeven.
- Verbrand geen afval in het toestel.
- Bereid geen voedsel in het toestel. Dit zal schade aan het toestel en aan de schoorsteen veroorzaken.



Opmerking:

- Laat het toestel, de schoorsteen en de externe verbrandingsluchttoevoer minimaal jaarlijks door een Barbas-dealer inspecteren en reinigen.
- Gebruik het toestel niet continu. Het toestel is bedoeld voor gebruik met tussenpozen.

4.2 Veiligheidsinstructies met betrekking tot het milieu

- Voer verpakkingsmaterialen op een milieuvriendelijke manier af.
- Voer keramisch hittebestendig glas via het huishoudelijke afval af. Gooi keramisch hittebestendig glas niet in de glasbak.
- Voer een afgedankt toestel volgens de instructies van de overheidsinstanties of de installateur af.
- Volg de lokale voorschriften op.

5 Brandstof

5.1 Soorten brandstof



Waarschuwing:

Gebruik geen kolen, antraciet, koolbriketten, vloeibare brandstof of gelbrandstof. Het toestel is niet voor deze brandstoffen ontworpen. Gebruik van deze brandstoffen is gevaarlijk en kan tot lichamelijk letsel en ernstige schade aan het toestel leiden.

Geschikte brandstoffen zijn:

- Hardhout (bijvoorbeeld hout van berk, beuk, eik, es).
- Zacht hout (bijvoorbeeld hout van spar, pijnboom, populier).
- Houtbriketten zonder bindmiddel.

Vers gehakt hout moet voor gebruik minimaal 2 jaar drogen. Ovengedroogd hout moet een half jaar extra drogen. Gedroogde houtstammen moeten een vochtgehalte van 10 - 20% hebben.

Ongeschikte brandstoffen zijn:

- Geverfd hout.
- Geïmpregneerd hout.
- MDF, spaanplaat.
- Iedere soort brandbaar afval.
- Met paraffine geïmpregneerde, geperste houtstammen
- Vers gehakt hout
- Kolen, antraciet en overige bitumineuze brandstoffen
- Bruinkool, turf

Gebruik van ongeschikte brandstoffen leidt tot overmatige rookvorming, een zwarte ruit en brandbare afzetting en kan het toestel schade toebrengen.

5.2 Hoeveelheid brandstof

Laad het toestel met de hieronder vermelde hoeveelheid brandstof. Plaats de lading in één laag op de vloer van de verbrandingskamer. Zie paragraaf [6.3.1](#) voor de hoeveelheid van de eerste lading brandstof.

Tabel 1: Aanbevolen hoeveelheid brandstof

	Houtstammen	Houtbriketten
Hoeveelheid	2 stuks	2 stuks
Gewicht	Ongeveer 1,3 kg per stuk	Ongeveer 1 kg per stuk
Lengte	Ongeveer 30 cm	Ongeveer 30 cm

De hierboven vermelde hoeveelheid brandt ongeveer 45 minuten. Deze tijd kan afhankelijk van de trek in de schoorsteen en de stand van de verbrandingsluchtklep verschillen.

Overschrijd de hier aangegeven hoeveelheid brandstof niet. Overbelading kan tot overmatige rookvorming leiden.

6 Bediening

6.1 Voorbereiding voor het eerste gebruik

Rapporteer eventuele defecten onmiddellijk aan de dealer.

1. Controleer of het toestel niet is beschadigd.
2. Controleer of de keramische plaat en remplaten correct zijn geplaatst.
3. Controleer of de ruit niet is beschadigd.
4. Controleer door de handgreep te bewegen of de deur volledig opent en sluit.
5. Verwijder het document en de onderdelen uit de verbrandingskamer.
6. Controleer of de bedieningshendel soepel beweegt.
7. Controleer of de aslade leeg is.
8. Controleer na installatie of al het verpakkingsmateriaal, labels, enz. uit de buurt van het toestel zijn.

6.2 Eerste gebruik van het toestel

**Voorzichtig:**

Zorg voor voldoende ventilatie in de ruimte waarin het toestel is geplaatst.

**Opmerking:**

Het toestel heeft een hittebestendige coating. Bij het eerste gebruik van het toestel kan de coating een onprettige maar niet schadelijke geur veroorzaken.

Nadat het toestel een paar maal is gebruikt, kan als gevolg van het uitharden van de verf lichte afzetting aan de binnenzijde van de ruit ontstaan. Dit kan met glasreinigingsmiddel of keramische kookplaatreiniger worden verwijderd.

6.3 Het toestel aansteken

6.3.1 Voor de eerste keer laden en aansteken

In het begin zijn het toestel en de schoorsteen koud. Het is belangrijk dat zowel het toestel als de schoorsteen een temperatuur bereikt die goede werking van het toestel garandeert. Een te lage temperatuur leidt tot onvolledige verbranding en een zwakke trek in de schoorsteen. Ga om dit te vermijden als volgt te werk:

**Waarschuwing:**

Gebruik het toestel niet bij mist, nevel of als het windstil is.

1. Zet de bedieningshendel in de uiterst rechtse stand.
2. Open, indien van toepassing, de klep in de externe verbrandingsluchtoevoerleiding.
3. Open de schoorsteenklep maximaal, indien van toepassing.
4. Open de deur van het toestel.

5. Leg minimaal 4 houtstammen op de vloer van de verbrandingskamer.



6. Leg wat aanmaakhout en 1 of 2 aanmaakblokjes bovenop de houtstammen.



7. Leg wat aanmaakhout op de aanmaakblokjes.



8. Steek de aanmaakblokjes met een aansteker of lucifer aan.
9. Sluit de deur van het toestel.

De houtstammen zullen na ongeveer 20 minuten branden. Afhankelijk van de kwaliteit van de schoorsteen zullen de houtstammen ongeveer 1 tot 1,5 uur branden. Open de deur van het toestel niet voordat de laatste vlammen bijna zijn gedoofd.

6.3.2 Brandstof bijvullen



Voorzichtig:

Als onvoldoende brandbaar materiaal in de verbrandingsruimte aanwezig is om een nieuwe lading brandstof te ontsteken, kan overmatige rookvorming ontstaan. Zorg bij het bijvullen van brandstof dat voldoende gloeiende embers en as aanwezig zijn om te verzekeren dat de nieuwe lading brandstof binnen een redelijke tijd zal gaan branden. Voeg als het vuurbed te weinig embers bevat, geschikt aanmaakhout toe om overmatige rookvorming te voorkomen.



Opmerking:

De hieronder beschreven procedure is een algemene beschrijving. Het beste moment om brandstof bij te vullen is afhankelijk van de trek in het rookkanaal. Bij een sterke trek in het rookkanaal moet worden bijgevuld als de vlammen volledig zijn gedoofd. Bij een te zwakke trek in het rookkanaal moet het bijvullen gebeuren als er nog vlammen aanwezig zijn.

Probeer als de zijruit zwart wordt de 2 houtstammen zo dicht mogelijk bij de ruit te plaatsen. De ruit wordt heter en de zwarte afzetting zal waarschijnlijk na enige tijd verdwijnen.

1. Wacht tot de laatste vlammen bijna zijn gedoofd.
2. Zet de bedieningshendel in de uiterst rechtse stand.
3. Open de deur.
4. Leg 2 houtstammen in het toestel. Leg deze plat op de vloer van de verbrandingskamer. Gebruik de aanbevolen hoeveelheid brandstof. Zie hoofdstuk [5.2](#).
5. Sluit de deur.
6. Beweeg als de brandstof brandt de bedieningshendel naar links tot het vuur rustig brandt.

6.3.3 Het verbrandingsproces regelen

Regel het verbrandingsproces met de bedieningshendel. Deze hendel regelt de hoeveelheid primaire verbrandingslucht en de hoeveelheid van zowel de secundaire verbrandingslucht als de ruitbeluchting.

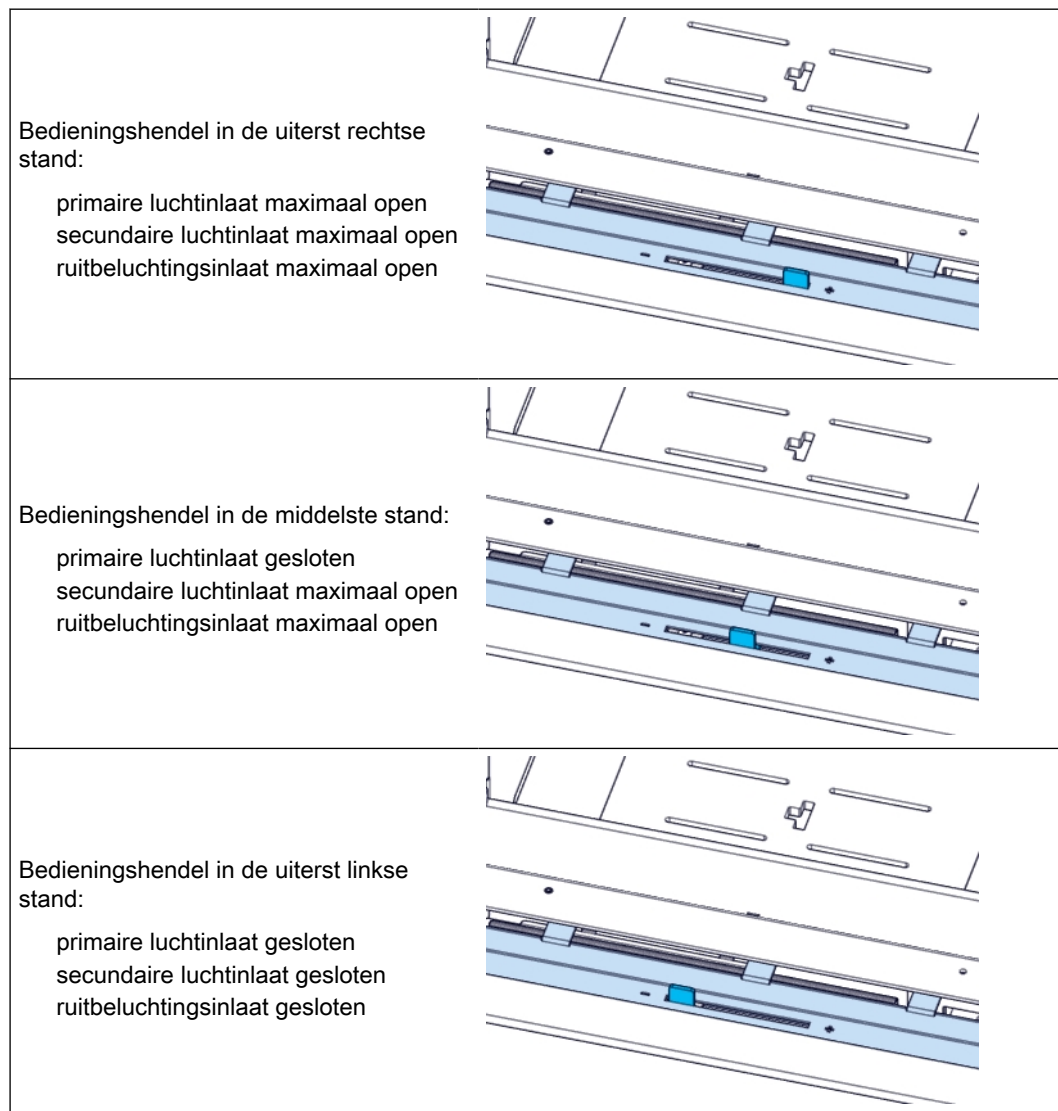

Waarschuwing:

Als de bedieningshendel in de uiterst linkse stand wordt gezet (alle luchtinlaten gesloten) terwijl de brandstof brandt, leidt dit tot een overmatige uitstoot van gevaarlijke gassen (bijvoorbeeld koolstofmonoxide) en roetafzetting op de ruit van de deur en in de schoorsteen. Sluit nooit de luchtinlaten terwijl de brandstof brandt. Laat de secundaire luchtinlaat en de ruitbeluchttingsinlaat open door de bedieningshendel ergens tussen de middelste en de uiterst linkse stand te zetten.

**Voorzichtig:**

Constant stoken met de primaire luchtinlaat maximaal open (bedieningshendel in de uiterst rechtse stand) resulteert in een witheet vuur dat het toestel kan beschadigen. Gebruik de primaire lucht uitsluitend tijdens de eerste lading brandstof en voor het aansteken van een nieuwe lading brandstof.

6.3.4**De schoorsteentrek verhogen**

Waarschuwing: Voer de onderstaande procedure uit wanneer u er zeker van bent dat het toestel is afgekoeld en er geen gloeiende embers meer in de verbrandingskamer aanwezig zijn.

Een zwakke schoorsteentrek wordt veroorzaakt door te veel stromingsweerstand. Dit veroorzaakt onvoldoende stroming van het rookgas in de schoorsteen. Voer de volgende stappen uit om de stromingsweerstand te verminderen

1. Draai de moer boven het hitteschild met een 3 mm zeskanlsleutel en een 10 mm steeksleutel los. Draai de stelschroef los. Laat de moer aan de stelschroef zitten.



2. Duw de voorzijde van het hitteschild omhoog (1), trek het naar voren (2) en beweeg het omlaag naar een verticale stand (3).



3. Verwijder de bovenste remplaat van het toestel.



4. Verwijder met een tang de uitbreekstrook van de remplaat.

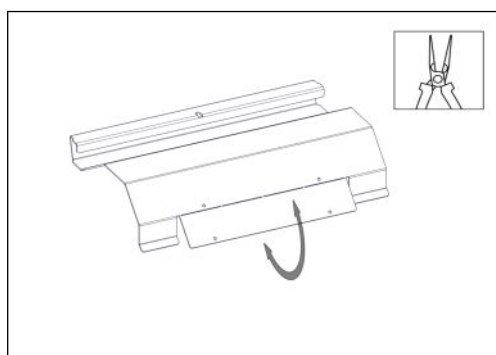

5. Voer de stappen 1 tot 3 in omgekeerde volgorde uit om de bovenste remplaat in het toestel te plaatsen.

6.3.5

Algemene tips voor stoken

- Het toestel werkt het best als het is opgewarmd zoals beschreven in paragraaf [6.3.1](#). Onvoldoende opwarming leidt tot een zwakke trek in de schoorsteen, zwarte afzetting op de ruit en onvolledige verbranding. Goede verbranding is te herkennen aan oranje vlammen, onzichtbare rook en geen roetafzetting op de ruit. Gebruik de bedieningshendel om een goede verbranding te krijgen. Zie paragraaf [5.1](#) voor advies over de vereiste kwaliteit van de brandstof.
- Zorg dat de deur van het toestel tijdens gebruik is gesloten. Open de deur alleen om het vuur aan te steken en brandstof bij te vullen.
- Verwijder niet alle as. Een aslaag in de verbrandingskamer vormt een hitte-isolerende laag die helpt om de brandstof gemakkelijk te laten ontsteken.
- Zet tijdens gebruik van het toestel de bedieningshendel niet in de uiterst linkse stand (alle verbrandingsluchtinlaten gesloten). Dit veroorzaakt ernstige rookontwikkeling en roetvorming en verhoogt de kans op een schoorsteenbrand.
- Plaats na de eerste lading niet te veel brandstof in het toestel. Zie paragraaf [6.3.2](#) voor de aanbevolen hoeveelheid brandstof. Te veel brandstof leidt tot onvolledige verbranding, roetvorming en kans op een schoorsteenbrand.
- Zet als het toestel niet in gebruik is en volledig is afgekoeld de bedieningshendel in de uiterst linkse stand om de verbrandingsluchttoevoer te sluiten.

7 Onderhoud

7.1 Onderhoudsschema



Voorzichtig:

Reinig de ruit als deze vuil is. Als de ruit niet wordt gereinigd als deze vuil is, kan hij blijvend dof worden.

Taak	Frequentie	Procedure
De as verwijderen	Indien nodig	Zie paragraaf 7.2
De ruit reinigen	Indien nodig	Zie paragraaf 7.3
Onderhoud door de installateur	Jaarlijks	Neem contact op met de dealer
Schoorsteenveger	Jaarlijks (of vaker indien nodig)	Zie de installatie- en onderhoudshandleiding
Het toestel inspecteren	Jaarlijks	Zie de installatie- en onderhoudshandleiding

7.2 De as verwijderen

1. Controleer of het toestel is afgekoeld en geen gloeiende embers meer aanwezig zijn.
2. Verwijder de as met een schepje.
3. Til het rooster met de bedieningshaak op en verwijder het rooster.
4. Verwijder de asopvangbak en leeg deze.
5. Controleer of geen as in de ruimte onder de aslade ligt. Verwijder deze as indien nodig.
6. Plaats de aslade terug in het toestel.
7. Plaats het rooster terug in het toestel.

7.3 De ruit reinigen

1. Controleer of het toestel is afgekoeld en geen gloeiende embers meer in de verbrandingskamer aanwezig zijn.
2. Verwijder de as uit het toestel om tijdens het reinigen opwarrelende as te voorkomen.
3. Reinig de ruit met een zachte doek, een spons of papier. Gebruik een glasreinigingsmiddel of keramische kookplaatreiniger.
4. Zorg dat de ruit droog is. Waterdruppels kunnen vlekken op de ruit achterlaten.



Opmerking:

Vervang een beschadigde of gebroken ruit voordat u het toestel weer gaat gebruiken.

8 Problemen oplossen

Tabel 2: Problemen oplossen

Probleem	Mogelijke oorzaak	Mogelijke oplossing
Schoorsteenbrand (te herkennen aan een brullend geluid in de schoorsteen)	Ontsteking van roet- en teer-afzetting in de schoorsteen.	<ul style="list-style-type: none"> Zet de bedieningshendel in de uiterst linkse stand. Bel het alarmnummer. (112) Doof de brand in het toestel met zand.  <p>Waarschuwing: Blus nooit met water.</p> <ul style="list-style-type: none"> Ventileer het huis. <p>Laat nadat de brand in de schoorsteen is gedoofd de schoorsteen vegen en op schade inspecteren.</p> <p>Laat de schoorsteen minimaal eenmaal per jaar door een erkende schoorsteenveger vegen.</p>
De houtstammen gaan niet branden	De houtstammen zijn te vochtig	<ul style="list-style-type: none"> Gebruik gedroogde houtstammen met een vochtgehalte van 10 - 20%. Gebruik houtbriketten
	De verbrandingskamer is niet heet genoeg	<ul style="list-style-type: none"> Voer de aanbevolen aansteekprocedure uit. Zie hoofdstuk 6.3.1. Gebruik de aanbevolen hoeveelheid brandstof. Zie hoofdstuk 5.2.
De houtstammen branden te hard	De primaire luchtinlaat staat open.	Sluit de primaire luchttoevoer. Stel de hoeveelheid secundaire lucht en ruitbeluchting met de bedieningshendel af. Zie hoofdstuk 6.3.3 .
	De schoorsteen trekt te sterk	<ul style="list-style-type: none"> Verminder de hoeveelheid secundaire lucht en ruitbeluchting met de bedieningshendel. Zie hoofdstuk 6.3.3 Neem contact op met de installateur.
De temperatuur van de ruimte neemt onvoldoende toe	Te weinig brandstof	Gebruik de aanbevolen hoeveelheid brandstof. Zie hoofdstuk 5.2 .
	De schoorsteen trekt te sterk	Neem contact op met de installateur.

Probleem	Mogelijke oorzaak	Mogelijke oplossing
Te veel rook ontsnapt als de deur van de verbrandingskamer open staat	De schoorsteen trekt te zwak	<ul style="list-style-type: none"> • Voer de aanbevolen aansteekprocedure uit. Zie hoofdstuk 6.3.1. • Verwijder de uitbreekstrook van de bovenste remplaat. Zie hoofdstuk 6.3.4. • Neem contact op met de installateur.
De ruit wordt zwart	De verbrandingskamer is niet heet genoeg	<ul style="list-style-type: none"> • Gebruik de aanbevolen hoeveelheid brandstof. Zie hoofdstuk 5.2. • Verhoog de hoeveelheid verbrandingslucht met de bedieningshendel. Zie hoofdstuk 6.3.3. • Plaats de houtstammen diagonaal en verdeel zo breed mogelijk over de vloer van de verbrandingskamer.
	De houtstammen zijn te vochtig	<ul style="list-style-type: none"> • Gebruik gedroogde houtstammen met een vochtgehalte van 10 - 20%. • Gebruik houtbriketten
	De afdichting rondom de deur is beschadigd	Neem contact op met de dealer.
Er komt wat koude lucht uit de voorzijde van het toestel wanneer het toestel niet in gebruik is.	De klep in de toevoerleiding voor externe verbrandingslucht ontbreekt of is open.	Sluit de klep in de toevoerleiding voor externe verbrandingslucht.
	De onderdruk in de opstellingsruimte is te hoog	Verminder de onderdruk, bijvoorbeeld door het openen van een ventilatieopening in de installatie-ruimte.

9 Informatie over het afvoeren van het toestel

- Voer een afgedankt of verouderd toestel volgens de instructies van de overheidsinstanties of de installateur af.
- De informatie in deze paragraaf is informatief. Volg altijd de nationale en lokale voorschriften voor het recyclen en afvoeren van het toestel of delen van het toestel.
- Verwijder voordat u het toestel gaat demonteren en afvoeren de as en niet-verbrande brandstof uit het toestel. Voer de as als restafval af. Voer as niet als organisch afval af.

Onderdeel van het toestel	Materiaal	Demonteren	Recyclen / Afvoeren
Verbrandingskamer (wanden en remplaat)	Beton	Zie de installatiehandleiding	Voer als restafval af. Recyclen is niet mogelijk.
Verbrandingskamer (rooster, onderzijde en remplaat)	Staal	Zie de installatiehandleiding	Afvoeren als metaalafval
Verbrandingskamer (remplaat)	Hitteschild	Zie de installatiehandleiding	Afvoeren als metaalafval
Ruit	Keramisch glas	Verwijder de ruihouder met hiervoor geschikt gereedschap. Pakkingen en koord van de ruit verwijderen	Voer als restafval of als keramisch afval af. Voer niet als glasafval af.
Hoofddeel van het toestel	Staal	Controleer of dat alle onderdelen die niet van metaal zijn verwijderd.	Afvoeren als metaalafval
Aslade	Staal	Van het toestel verwijderen	Afvoeren als metaalafval
Pakkingen	Glasvezelkoord of platen	Uit het toestel en onderdelen verwijderen	Als glasvezel afvoeren (niet-brandbaar afval)

10 Technische gegevens

10.1 Technische gegevens

Naam	Barbas	
Model	Unilux-6 270 Links Unilux-6 270 Rechts Unilux-6 270 Driezijdig	
EPREL-registratienummer	28617 / 28618 / 28619	
Getest conform	EN16510-2-2	
Energie-efficiëntie-index	104	
Energie-efficiëntieklasse	A	
Brandstof	Houtstammen, houtbriketten	
Indirecte verwarmingsfunctie	Nee	
Gesloten systeem	Nee (type B/BE)	
Lekvolume bij 10 Pa	Niet van toepassing	
Seizoensgebonden rendement	68,8 %	
	Bij nominale warmteafgifte	Bij deellastwarmteafgifte
Stookbelasting	2,6 kg	1,5 kg
Warmteafgifte (netto)	9,7 kW	4,7 kW
Nuttig rendement	78,8 %	74,1 %
Emissies (bij 13% O₂, 273 K, 1013 hPa)		
• koolstofmonoxide (CO)	1071 mg/Nm ³	4337 mg/Nm ³
• fijnstof (PM)	30 mg/Nm ³	91 mg/Nm ³
• organische gasvormige verbindingen (OGC)	74 mg/Nm ³	478 mg/Nm ³
• stikstofoxiden (NO _x)	103 mg/Nm ³	101 mg/Nm ³
Rookgas-massadebiet	11 g/s	6,9 g/s
Rookgasuitlaattemperatuur	346 °C	266 °C
Rookgastemperatuur	288 °C	222 °C
Minimumschoorsteentrek	12 Pa	7 Pa
Minimumtemperatuurklasse voor de schoorsteen	T 400	
Rookgasaansluiting	Buitendiameter 178 mm, geschikt voor een pijp met een binnendiameter van 180 mm	
Externe verbrandingsluchtaansluiting	125 mm	
Gewicht	Vermiculiet binnenzijde	Keramische binnenzijde
Unilux-6 270 Links / Rechts	129 kg	138 kg
Unilux-6 270 Driezijdig	126 kg	135 kg
Minimumafstand tot brandbare materialen	Zie de installatie- en onderhoudshandleiding	

Gebruikte materialen	
• Zijpanelen en achterpanelen van de verbrandingskamer	Hittebestendige keramiek 1600 kg/m ³ / Vermiculiet 750 kg/m ³ *)
• Verbrandingsbodem en rooster	Staal
• Onderste remplaat	Hittebestendige keramiek 1600 kg/m ³ / Vermiculiet 750 kg/m ³ *)
• Bovenste remplaat	Vermiculiet 750 kg/m ³
• Voorruit	Hittebestendig keramisch glas
De specifieke voorzorgsmaatregelen die moeten worden getroffen bij het assembleren, installeren of onderhouden van de lokale ruimteverwarming staan in de aangehechte documenten vermeld:	<ul style="list-style-type: none"> • Installatie- en onderhoudshandleiding • Gebruikershandleiding
Maximumdraagcapaciteit voor een schoorsteen	120 kg **)

Aanvullende informatie om relevante testresultaten voor markttoezicht te verkrijgen	
Massa van standaard vuurbed	120 g
Criterium voor het einde van de testcyclus	5 vol% CO ₂

*) Het soort materiaal is afhankelijk van de bij de aankoop gemaakte keuze.

***) Als het gewicht van de schoorsteen of een deel van de schoorsteen dat door het toestel wordt gedragen meer is dan aangegeven, moet de schoorsteen met een wandbeugel worden ondersteund.

10.2 Productinformatie conform (EU) verordening 2015/1185

Typeaanduiding	Unilux-6 270 Left										
Equivalente modellen	Unilux-6 270 Right; Unilux-6 270 Three-Sided										
Indirecte-verwarmingsfunctionaliteit	neen										
Directe warmteafgifte	9,7 kW										
Indirecte warmteafgifte	- kW										
Brandstof	Voorkeur-brandstof (uitsluitend één)	Andere geschikte brandstof (fen)	Uitstoot bij ruimteverwarming bij nominale warmteafgifte (*)				Uitstoot bij ruimteverwarming bij minimale warmteafgifte (*) (**)				
			PM	OGC	CO	NO _x	PM	OGC	CO	NO _x	
Stamhout, vochtgehalte ≤ 25 %	ja	neen	30	74	1071	103	91	478	4337	101	
Samengeperst hout, vochtgehalte < 12 %	neen	neen									
Andere houtachtige biomassa	neen	neen									
Niet-houtachtige biomassa	neen	neen									
Antraciet en magerkool	neen	neen									
Harde cokes	neen	neen									
Lagetemperatuurcokes	neen	neen									
Bitumineuze steenkool	neen	neen									
Bruinkoolbriketten	neen	neen									
Turfbriketten	neen	neen									
Briketten van gemengde fossiele brandstoffen	neen	neen									
Andere fossiele brandstoffen	neen	neen									
Briketten van biomassa vermengd met fossiele brandstoffen	neen	neen									
Andere mengfels van biomassa en fossiele brandstoffen	neen	neen									
Kenmerken wanneer uitsluitend de voorkeurbrandstof wordt gebruikt											
Seizoensgebonden energie-efficiëntie η_s [%]	69										
Energie-efficiëntie-index (EEI)	104										
Item	Symbool	Waarde	Eenheid	Item	Symbool	Waarde	Eenheid				
Warmteafgifte				Nuttig rendement (NCV als ontvangen)							
Nominale warmteafgifte	P_{nom}	9,7	kW	Nuttig rendement bij nominale warmteafgifte			$\eta_{th, nom}$	78,8	%		
Minimale warmteafgifte (indicatief)	P_{min}	4,7	kW	Nuttig rendement bij minimale warmteafgifte (indicatief)			$\eta_{th, min}$	74,1	%		
Aanvullend elektriciteitsverbruik				Type warmteafgifte/sturing kamertemperatuur (selecteer één)							
Bij nominale warmteafgifte	$e_{l, max}$	n.v.t.	kW	Eentrapswarmteafgifte, geen sturing van de kamertemperatuur						ja	
Bij minimale warmteafgifte	$e_{l, min}$	n.v.t.	kW	Twee of meer handmatig in te stellen trappen, geen sturing van de kamertemperatuur						neen	
In stand-by-modus	$e_{l, sb}$	n.v.t.	kW	Met mechanische sturing van de kamertemperatuur door thermostaat						neen	
Vermogensels voor de permanente waakvlam				Met elektronische sturing van de kamertemperatuur							neen
Vermogensels voor de permanente waakvlam (indien van toepassing)	P_{pilot}	n.v.t.	kW	Met elektronische sturing van de kamertemperatuur plus dag-tijdschakelaar						neen	
				Met elektronische sturing van de kamertemperatuur plus week-tijdschakelaar						neen	
				Andere sturingsopties (meerdere selecties mogelijk)							
				Sturing van de kamertemperatuur, met aanwezigheidsdetectie						neen	
				Sturing van de kamertemperatuur, met openraamdetectie						neen	
				Met de optie van afstandsbediening						neen	
Contactgegevens	Barbas Bellfires BV Hallenstraat 17 5531 AB BLADEL Nederland			www.barbas.com							
(*) PM = zwevende deeltjes, OGC = gasvormige organische verbindingen, CO = koolmonoxide, NO _x = stikstofoxiden (**) Uitsluitend vereist indien correctiefactor F(2) of F(3) wordt gebruikt											
Ondertekend voor en namens de fabrikant door: Danny Baijens, directeur											
Bladel;	26 november 2025										

10.3 Uitleg van gebruikte notaties op de typeplaat

Notatie	Beschrijving
m_{chim}	Het maximale gewicht van een schoorsteen dat een toestel mag dragen
d_B	De minimale afstanden tussen de onderzijde en brandbaar materiaal
d_F	De minimale afstanden tussen de voorzijde en brandbaar materiaal in het stralingsgebied aan de voorzijde van de onderzijde
d_C	De minimale afstanden tussen de bovenzijde en brandbaar materiaal
d_R	De minimale afstanden tussen de achterzijde en brandbaar materiaal
d_S	De minimale afstanden tussen de zijkanten en brandbaar materiaal
d_L	De minimale afstanden tussen de voorzijde en brandbaar materiaal in het stralingsgebied aan de zijkant van de voorzijde
d_P	De minimale afstanden tussen de voorzijde en brandbaar materiaal
CO_{nom}	Emissie van koolstofmonoxide bij nominale warmteafgifte
NO_{xnom}	Emissie van stikstofoxide bij nominale warmteafgifte
OGC_{nom}	Emissie van koolwaterstoffen bij nominale warmteafgifte
PM_{nom}	Emissie van deeltjes bij nominale warmteafgifte
CO_{part}	Emissie van koolstofmonoxide bij deellastwarmteafgifte
NO_{xpart}	Emissie van stikstofoxide bij deellastwarmteafgifte
OGC_{part}	Emissie van koolwaterstoffen bij deellastwarmteafgifte
PM_{part}	Emissie van deeltjes bij deellastwarmteafgifte
T_{snom}	De rookgasuitlaattemperatuur bij nominale warmteafgifte
p_{nom}	Minimale schoorsteentrek bij nominale warmteafgifte
$\Phi_{f,g nom}$	Het rookgas-massadebiet bij nominale warmteafgifte
T_{spart}	De rookgasuitlaattemperatuur bij deellastwarmteafgifte
p_{part}	Minimale schoorsteentrek bij deellastwarmteafgifte
$\Phi_{f,g part}$	Het rookgas-massadebiet bij deellastwarmteafgifte
T_{class}	Temperatuuraanduiding voor de schoorsteen
P_{nom}	De nominale warmteafgifte
η_{nom}	Het rendement van het toestel bij nominale warmteafgifte
P_{part}	De deellastwarmteafgifte
η_{part}	Het rendement van het toestel bij deellastwarmteafgifte
η_s	Het seizoensgebonden rendement van de ruimteverwarming van het toestel bij nominale warmteafgifte
EEl	De energie-efficiëntie-index
E_{class}	De energie-efficiëntieklasse
INT	Het toestel is geschikt voor periodieke werking
CM	Gesloten toestel met een klassiek handmatig gesloten en vergrendelde deur
B	Niet-gesloten toestel
	Lees de bedieningsinstructies voor de gebruiker en volg deze op

11 Garantievoorwaarden

Voor het indienen van een claim onder garantie is het belangrijk om het Barbas-toestel na aankoop via www.barbas.com te registreren.

Garantievoorwaarden van Barbas

Barbas B.V. garandeert de kwaliteit van het geleverde Barbas-toestel en van de gebruikte materialen. Alle Barbas-toestellen worden volgens de hoogste kwaliteitsnormen ontwikkeld en gefabriceerd. Mocht ondanks dit alles iets mis blijken te zijn met het door u aangeschafte Barbas-toestel, dan biedt Barbas B.V. de volgende fabrieksgarantie.

Artikel 1: Garantie

1. Indien Barbas B.V. vaststelt dat het door u aangeschafte Barbas-toestel defect is als gevolg van een fout in de constructie of het materiaal, dan garandeert Barbas B.V. reparatie of vervanging van het toestel zonder enige kosten voor arbeid of reserveonderdelen in rekening te brengen.
2. Reparatie of vervanging van het Barbas-toestel zal door Barbas B.V. of door een door Barbas B.V. aangewezen Barbas-dealer worden uitgevoerd.
3. Deze garantie vormt een aanvulling op de bestaande wettelijke nationale garantie van Barbas-dealers en Barbas B.V. in het land van aankoop en is niet bedoeld als een beperking van uw rechten en claims op basis van de toepasselijke wettelijke bepalingen.

Artikel 2: Garantievoorwaarden

1. Neem voor het indienen van een garantieclaim contact op met de Barbas-dealer.
2. Klachten dienen zo snel mogelijk na het ontdekken van het defect te worden gemeld.
3. Klachten worden uitsluitend geaccepteerd als zij samen met het in de bijgesloten documenten vermelde serienummer van het Barbas-toestel bij de Barbas-dealer worden ingediend.
4. Daarnaast moet ook het originele ontvangstbewijs (factuur, ontvangstbewijs, aankoopbon) met hierop de datum van aankoop worden ingediend.
5. Reparaties en vervangingen tijdens de garantieperiode verschaffen geen recht op verlenging van de garantieperiode. Na reparatie of vervanging van garantieonderdelen geldt de aankoopdatum van het Barbas-toestel als ingangsdatum van de garantieperiode.
6. Indien een bepaald onderdeel onder de garantie valt en het originele onderdeel niet langer verkrijgbaar is, dient Barbas B.V. te zorgen voor levering van een alternatief onderdeel van minimaal dezelfde kwaliteit.

Artikel 3: Uitsluitingen van de garantie

1. De garantie op het Barbas-toestel komt te vervallen indien:
 - a. het toestel niet volgens de installatie-instructies en de nationaal en/of lokaal geldige voorschriften is geïnstalleerd;
 - b. het toestel niet door een erkende Barbas-dealer is geïnstalleerd, aangesloten of gerepareerd;
 - c. het toestel niet volgens de gebruiksinstructies is gebruikt of onderhouden;

- d. het toestel is aangepast, verwaarloosd of ruw behandeld;
 - e. het als gevolg van externe oorzaken (buiten het toestel zelf), bijvoorbeeld blikseminslag, waterschade of brand, beschadigd is geraakt;
2. Daarnaast komt de garantie te vervallen als de originele aankoopbon enige wijziging, schrapping of verwijdering toont of onleesbaar is.

Artikel 4: Garantiegebied

1. De garantie is uitsluitend geldig in de landen waar Barbas-toestellen via een officieel dealernetwerk worden verkocht.

Artikel 5: Garantieperiode

1. Deze garantie wordt uitsluitend gedurende de garantieperiode geboden.
2. Voor het hoofddeel van het Barbas-toestel geldt een garantieperiode van 10 jaar tegen constructie- en/of materiaalfouten, ingaande op het moment van aankoop.
3. Voor andere onderdelen van het Barbas-toestel geldt een gelijke garantie vanaf het moment van aankoop voor een periode van twee jaar.
4. Voor door de gebruiker te onderhouden onderdelen, zoals de ruit, het glasafdichtingskoord en de binnenzijde van de verbrandingskamer, geldt een gelijke garantie tot na de eerste keer branden van het toestel.

Artikel 6: Aansprakelijkheid

1. Een door Barbas B.V. onder deze garantie toegekende claim betekent niet automatisch dat Barbas B.V. zich ook aansprakelijk stelt voor eventuele schade. De aansprakelijkheid van Barbas B.V. zal nooit verder reiken dan de in deze garantievoorwaarden opgenomen bepalingen. Iedere vorm van aansprakelijkheid van Barbas B.V. voor gevolgschade wordt uitdrukkelijk uitgesloten.
2. De bepalingen in deze voorwaarden zijn niet geldig indien en voor zover zij van verplichte bepalingen afwijken.
3. Alle door Barbas B.V. gesloten overeenkomsten vallen onder de algemene verkoop- en leveringsvoorwaarden voor de technologische industrie van FME-CWM, tenzij specifiek schriftelijk anders vermeld en voor zover deze volgens de toepasselijke wet zijn toegestaan.

Barbas B.V.
Hallenstraat 17
5531 AB Bladel
Nederland

E-mail: info@Barbas.com

Bewaar de bijgesloten documenten zorgvuldig; hierop staat het serienummer van het toestel vermeld. Dit heeft u nodig als u een claim onder garantie wilt indienen.

barbas .

Uw Barbas-dealer